

Опора за окачване на тел за подаване

Реф. номер 036277

TOPARC

Тази стойка за окачване на тел за захранване е проектирана да работи с кабелни стойки за горелки и гарантира безопасността на потребителя. Тя е проектирана така, че да пасва на всички индустриални телоподаващи устройства.

ПРЕДИМСТВА

- ✓ **ЕРГНОМИЧЕН**, работата на заварчика е улеснена.
- ✓ **ПРАКТИЧЕН**, работната зона е оптимизирана.
- ✓ **БЕЗОПАСЕН**, куката е електрически изолирана.
- ✓ **УНИВЕРСАЛЕН**, пасва на всички телоподаващи устройства.
- ✓ **ЗДРАВА**, Може да поеме натоварване до 50 kg.



МНОЖЕСТВО ПОЗИЦИИ

Заваряването е улеснено благодарение на многото възможни позиции.

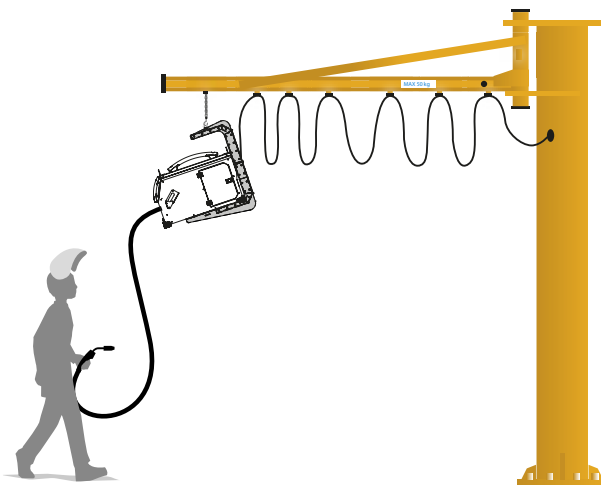
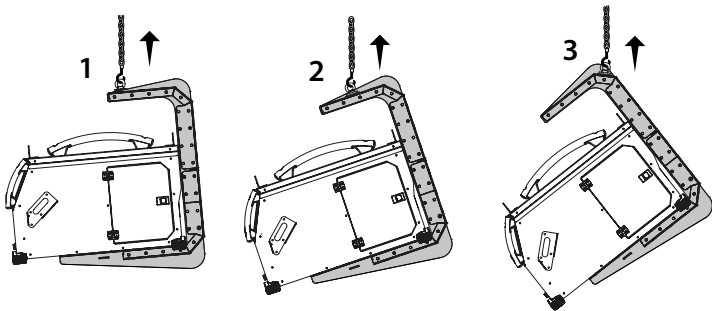

СЪВМЕСТИМОСТ

Подходящ за всички следните захранващи устройства за тел:

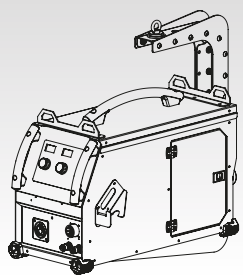

EXAFEED / GENFEED

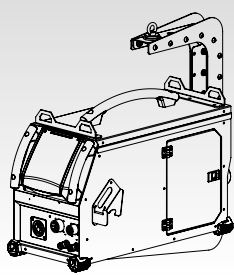

NEOFEED / PULSFEED

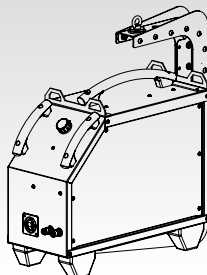

WS-4R / WS-4L

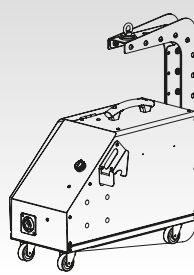

TF-4R

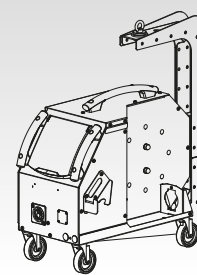

WF 35 / WF 50