

Závěsná podpěra pro podavač drátu

Ref. 036277

TOPARC

Tato závěsná podpěra pro podavač drátu je navržena pro práci s kabelovými podpěrami hořáků a zaručuje bezpečnost uživatele. Je navržena tak, aby se hodila ke všem průmyslovým podavačům drátu.

VÝHODY

- ✓ **ERGONOMICKÝ,**
svářeči usnadňuje práci.
- ✓ **PRAKTICKÝ,**
pracovní plocha je optimalizována.
- ✓ **BEZPEČNÝ,**
háček je elektricky izolován.
- ✓ **UNIVERZÁLNÍ,**
pasují všechny podavače drátu.
- ✓ **ROBUSTNÍ,**
unese zatížení až 50 kg.

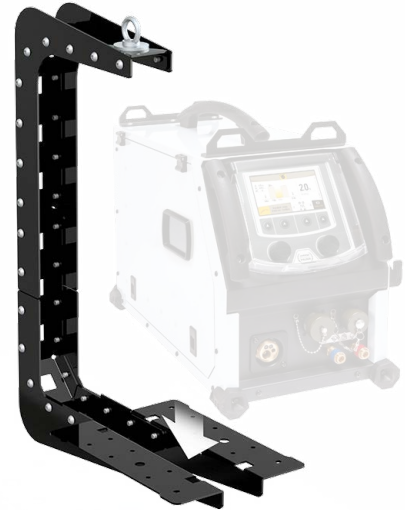

VÍCE POZIC

Svařování je usnadněno díky mnoha možným polohám.

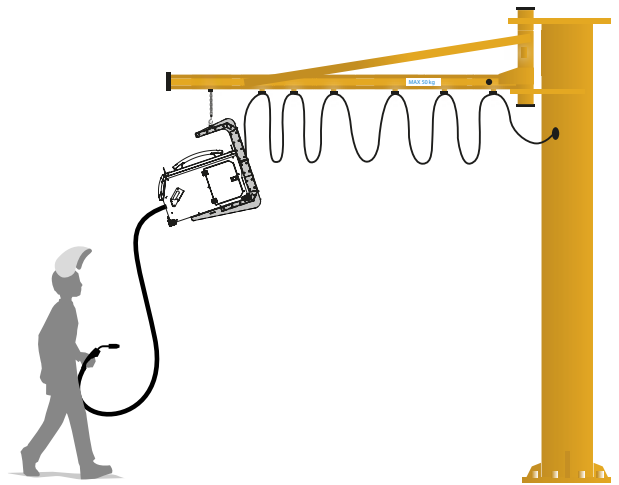
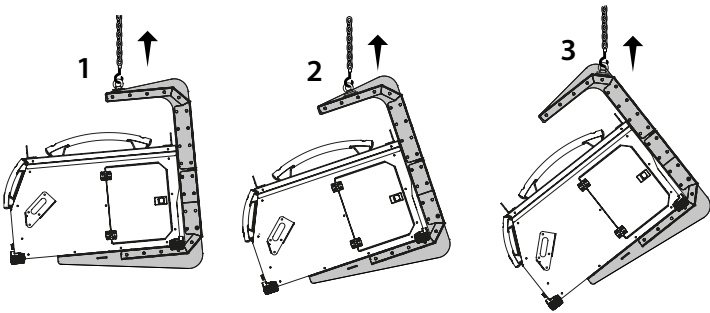

KOMPATIBILITA

Hodí se ihned ke všem následujícím podavačům drátu:

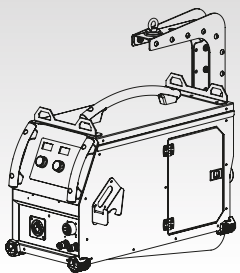

EXAFEED / GENFEED

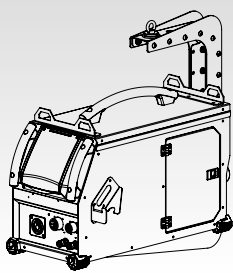

NEOFEED / PULSFEED

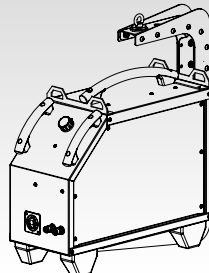

WS-4R / WS-4L

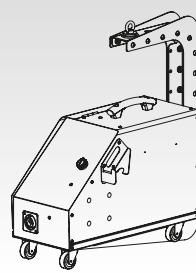

TF-4R

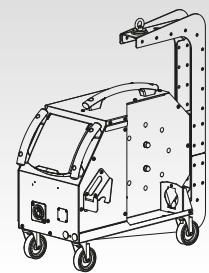

WF 35 / WF 50