

Denne slyngestøtte til trådboks er designet til at fungere sammen med brænderkabelstøtter og garanterer brugerens sikkerhed. Den er designet til at passe til alle industriens trådbokse.

FORDELE

- ✓ **ERGONOMISK**, svejserens arbejde bliver lettere
- ✓ **PRAKTISK**, arbejdsområdet bliver optimeret.
- ✓ **SIKKER**, krogen er elektrisk isoleret.
- ✓ **UNIVERSAL**, alle trådbokse passer.
- ✓ **ROBUST**, Den kan belastes med op til 50 kg.



FLERE POSITIONER

Svejsning lettes takket være de mange mulige positioner.

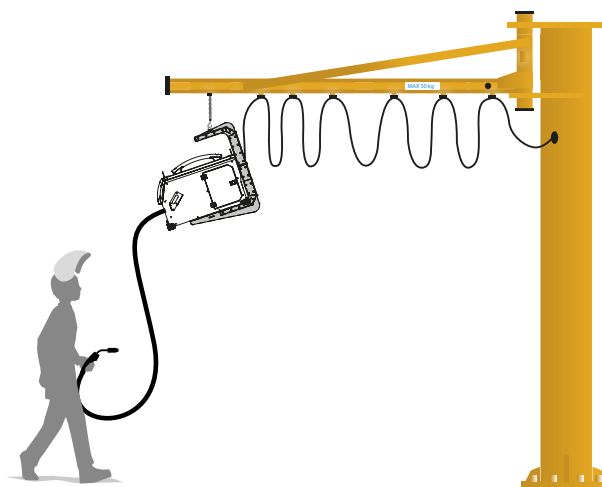
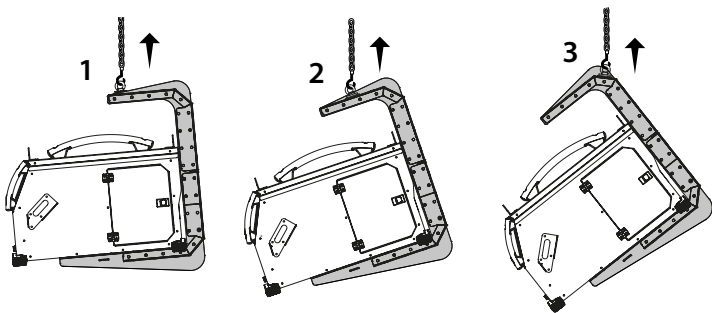

KOMPATIBILITET

Passer med det samme til alle følgende trådbokse:

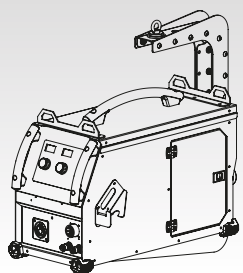

EXAFEED / GENFEED

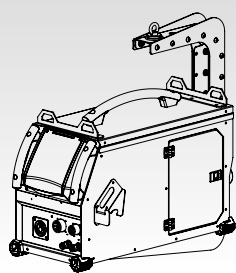

NEOFEED / PULSFEED

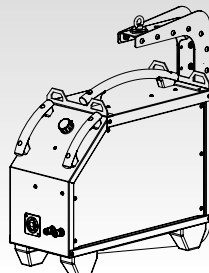

WS-4R / WS-4L

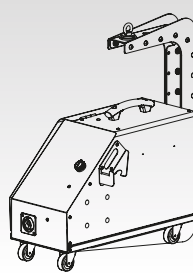

TF-4R

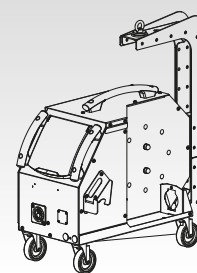

WF 35 / WF 50