

Die Halterung lässt sich an viele Drahtvorschubkoffer anbringen und erleichtert den Transport des entsprechenden Drahtvorschubkoffers.

**VORTEILE**

- ✓ **ERGONOMISCH,**  
Vereinfacht das Schweißen.
- ✓ **PRAKTISCH,**  
lässt sich einfach außerhalb des direkten Arbeitsbereichs platzieren.
- ✓ **SICHER,**  
der Haken ist elektrisch isoliert.
- ✓ **VIelfACH VERWENDBAR,**  
geeignet für viele verschiedene Drahtvorschubkoffer.
- ✓ **ROBUST,**  
für Lasten bis zu 50kg geeignet.

**VARIABEL**

In vielen verschiedenen Positionen einsetzbar.

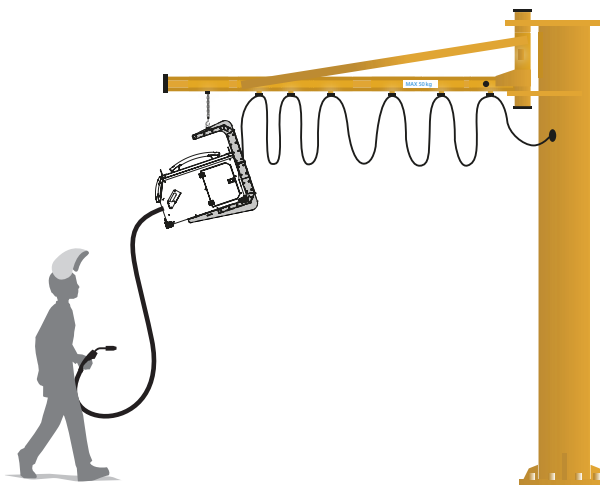
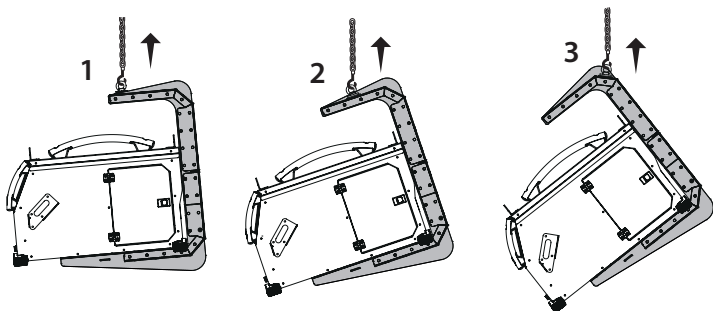
**SOFORTIG EINSETZBAR**

Direkt einsetzbar mit den folgenden Drahtvorschubkoffern:

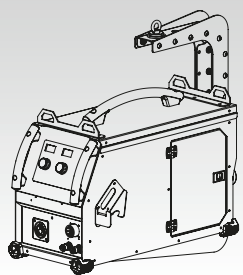

EXAFEED / GENFEED

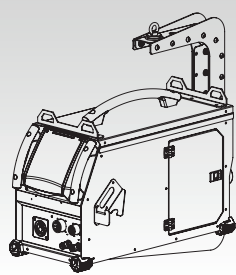

NEOFEED / PULSFEED

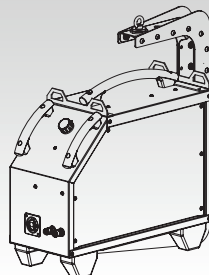

WS-4R / WS-4L

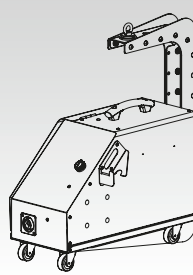

TF-4R

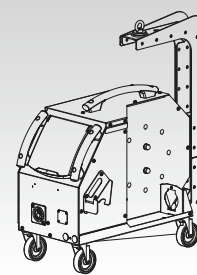

WF 35 / WF 50