

Fruto de la experiencia del líder, el GYSPOT PTI GENIUS es el soldador por puntos del futuro. Totalmente automatizada gracias a su inteligencia incorporada, ofrece la máxima ergonomía para la productividad del carrocerero: pinza ligera con sobre-apertura neumática, posicionamiento fácil del brazo sin necesidad de ajuste, grúa de pluma motorizada que ofrece una amplia zona de trabajo. Es la máquina más avanzada para el carrocerero exigente.



Innovadora pinza con transformador integrado

- **Peso ligero** de 11,3 kg con el brazo G1.
- **Sobre-apertura** automática de **80 mm** (20 mm en reposo)
- Sobre-apertura manual del brazo para acceder a zonas difíciles (200 mm de espacio libre).
- Soporte de la pinza y suela del brazo de latón para un contacto eléctrico óptimo (fácil mantenimiento).
- **Cambio de brazos rápido** y sin herramientas gracias a la palanca de doble acción.
- Conexiones de refrigeración líquida automáticas.
- Controles sobre la pinza (sobre-apertura, soldadura, validación de ajuste).
- **Giroscopio bloqueable**, con rodamiento de bolas, integrado en el cuerpo de la pinza.
- **Alto ciclo de trabajo** (18 puntos/min).
- Brazo G 9 (opcional) compatible con el modo automático.
- Pistola de un solo punto (opcional).

BRAZO AJUSTABLE

- **120 cm de desplazamiento** del generador.
- **Grúa de pluma motorizada** para adaptar la altura de trabajo.
- Equilibrador deportado desde la zona de trabajo.
- **Protecciones** de caucho en las puntas de las partes móviles.

SOLDADURA INTELIGENTE

- **Modo AUTO:** la máquina determina automáticamente la naturaleza de los aceros, el grosor de las chapas y la presencia de pegamento o material aislante entre las chapas HLE/THLE y Boron.
- **Trazabilidad:** memorización de los puntos de soldadura en la tarjeta SD.
- Los informes guardados se pueden analizar en el PC.

ALTO RENDIMIENTO

- Corriente de soldadura 14 500(A)
- Fuerza de apriete : 550 daN a 8 bares.
- Refrigeración líquida de todo el transformador, rectificador, electrodos y tampas.
- Productividad máxima gracias al nuevo diseño del cilindro de la pinza G y del algoritmo de soldadura.
- Navegación intuitiva gracias a la pantalla LCD de 5,7".
- Ajuste automático de la presión entre los electrodos.
- Contador de puntos para alertar cuando es necesario cambiar las tampas.

ROBUSTO Y PORTÁTIL

- Carro reforzado, estable y manejable con depósito de 30 litros.
- Expansor en las ruedas delanteras para mejorar la estabilidad.
- Soporte de 6 brazos integrado.



Viga de 6 m de longitud

Viene con el original :
Brazo G1, Brazo motorizado con equilibrador (ver página siguiente)



50/60 Hz	EN	Spots/min (max.) 2,5 2,5	I RMS EN	U ₀ V	mm 2,5 2,5 2,5	mm 1,5 3	8 m	cm 71 x 90 x 200	kg 107	IP IP 20
3 x 400 V	25 A (D)	20	14 500 A	7,0 V	2,5 2,5 2,5	1,5 3	4x4 H07RNF	71 x 90 x 200	107	IP 20

UNA POTENCIA EXCEPCIONAL, LARGA, ERGONÓMICA Y AJUSTABLE

Ajustable y motorizado, el nuevo brazo permite adaptar la altura en todas las condiciones de trabajo.

- Zona de trabajo muy amplia
- 120 cm de desplazamiento del generador.
- Gira hasta 30°.
- Plegable para optimizar el espacio



BRAZOS AISLADOS (OPCIONALES)

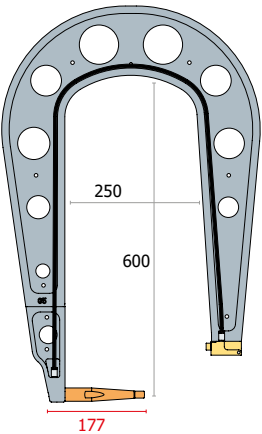
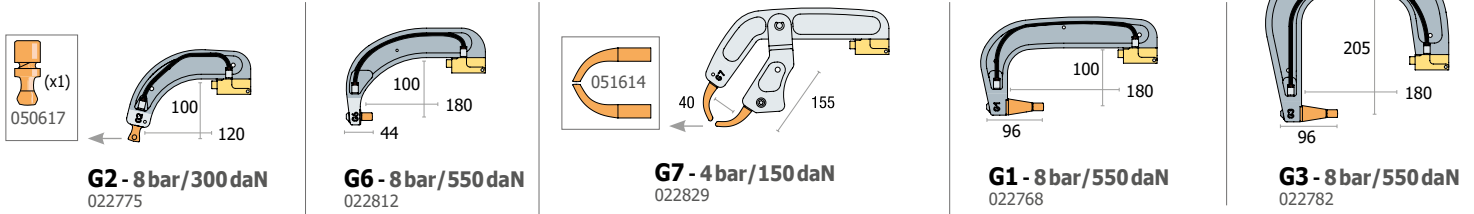

G5 - 8 bar/550 daN
022805 **⚖️ : 6.25 kg**

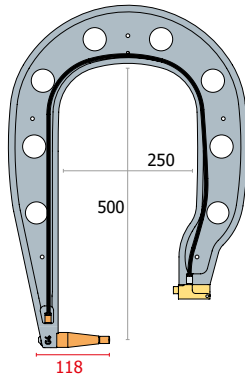

G4 - 8 bar/550 daN
022799

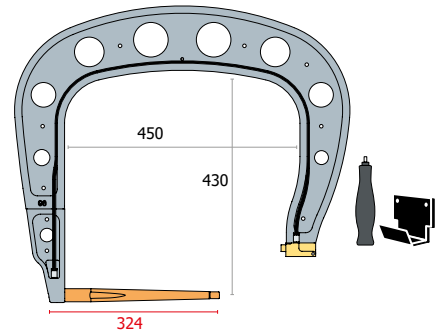

G8 - 8 bar/550 daN
022836

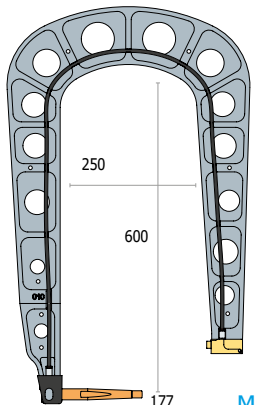

G10 - 8 bar/400 daN
067165 **⚖️ : 5 kg**

Más ligero



X1 - 550 daN
050501

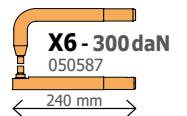

X6 - 300 daN
050587

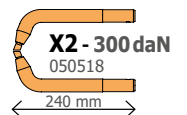

X2 - 300 daN
050518

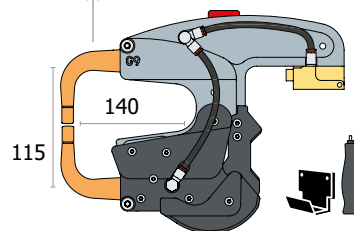

G9 + X1 - 550 daN - 022881



G5-G10-SA (Small Access)
067660

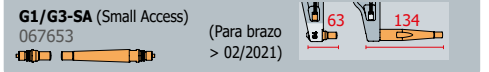

G1/G3-SA (Small Access)
067653

(Para brazo > 02/2021)



G3 - 8 bar/550 daN
022782



G4-SA (Small Access)
064478
(Para brazo < 10/2019)

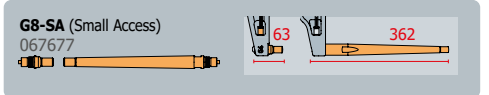

G8-SA (Small Access)
067677