

Este soporte de suspensión ha sido desarrollado para adaptarse a los soportes de soldadura y ofrecer toda la seguridad necesaria. Su diseño está previsto para ser compatible con todas las devanaderas del mercado.

VENTAJAS

- ✓ **ERGONÓMICO,**
mayor facilidad de trabajo para el soldador.
- ✓ **PRÁCTICO,**
el espacio de trabajo se optimiza
- ✓ **SEGURIDAD,**
el gancho está aislado a nivel eléctrico.
- ✓ **UNIVERSAL,**
todas las devanaderas se adaptan.
- ✓ **ROBUSTO,**
puede soportar cargas de hasta 50 Kg.



MULTIPOSICIONES

Las condiciones de soldadura se facilitan mediante las diferentes posiciones posibles.

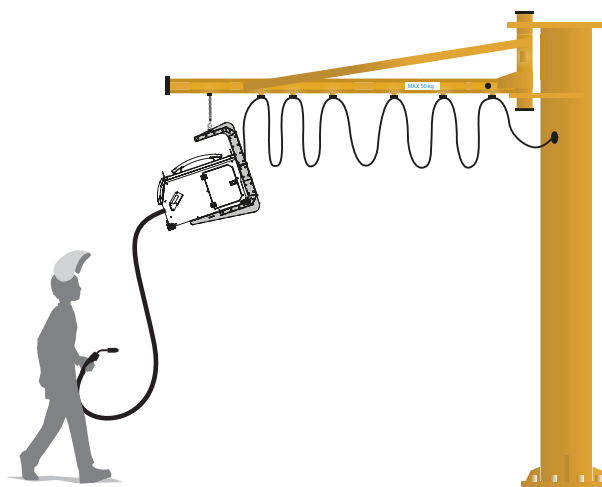
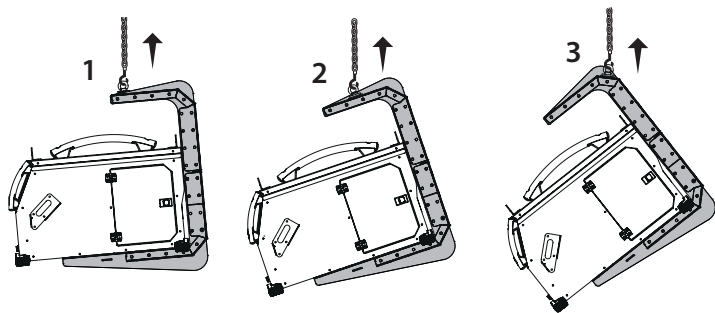

COMPATIBILIDAD INMEDIATA

Adaptación inmediata para las devanadera siguientes:

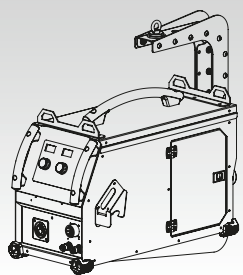

EXAFEED / GENFEED

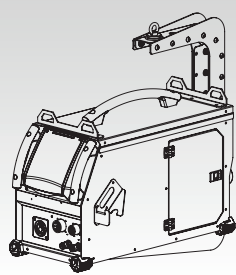

NEOFEED / PULSFEED

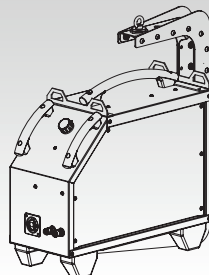

WS-4R / WS-4L

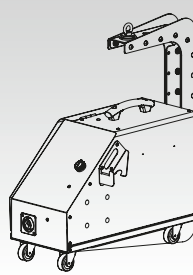

TF-4R

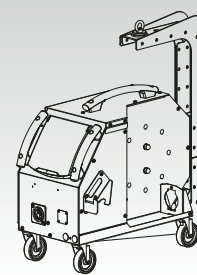

WF 35 / WF 50