

Ce support d'élingage a été développé pour s'adapter aux potences de soudage et offrir toute la sécurité nécessaire. Sa conception est prévue pour accueillir tous les dévidoirs du marché.

AVANTAGES

- ✓ **ERGONOMIQUE**,
le travail du soudeur est facilité.
- ✓ **PRATIQUE**,
l'espace de travail est optimisé.
- ✓ **SÉCURISÉ**,
le crochet est isolé électriquement.
- ✓ **UNIVERSEL**,
tous les dévidoirs s'adaptent.
- ✓ **ROBUSTE**,
il peut supporter des charges jusqu'à 50 kg.



MULTIPOSITIONS

Les conditions de soudage sont facilitées par les différentes positions possibles.

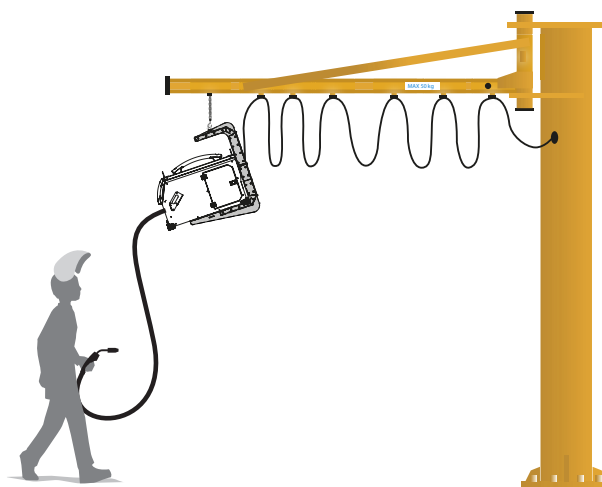
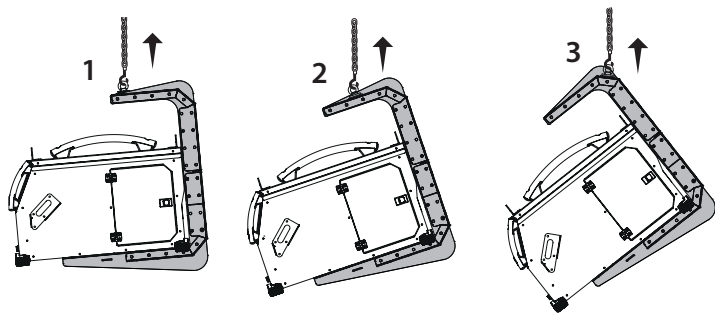

COMPATIBILITÉ IMMÉDIATE

Adaptation constructeur immédiate pour les dévidoirs ci-dessous :

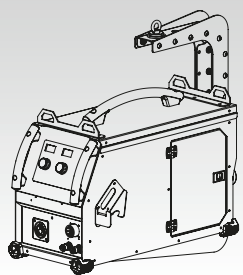

EXAFEED / GENFEED

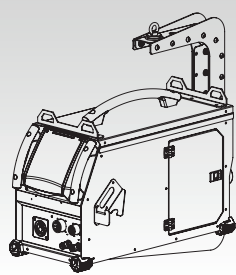

NEOFEED / PULSFEED

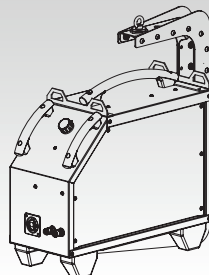

WS-4R / WS-4L

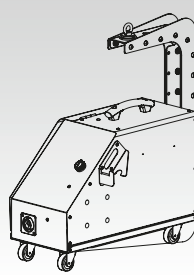

TF-4R

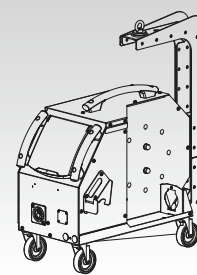

WF 35 / WF 50