

Ez a drótkötél-előkészítőhöz való függesztőtámasz a fáklyás kábeltartókkal való együttműködésre lett tervezve, és garantálja a felhasználó biztonságát. Úgy tervezték, hogy illeszkedjen az összes ipari drótadagolóhoz.

## ELŐNYÖK

- ✓ **ERGONOMIKUS,**  
a hegesztő munkája könnyebbé válik
- ✓ **PRAKTIKUS,**  
a munkaterület optimalizálása.
- ✓ **BIZTONSÁGOS,**  
a kámpó elektromosan szigetelt.
- ✓ **UNIVERZÁLIS,**  
minden huzaladagolóhoz illik.
- ✓ **ROBUSZTUS,**  
50 kg-ig terjedő terhelést bír el.



## TÖBB POZÍCIÓ

A hegesztést megkönnyíti a számos lehetséges pozíciónak köszönhetően.

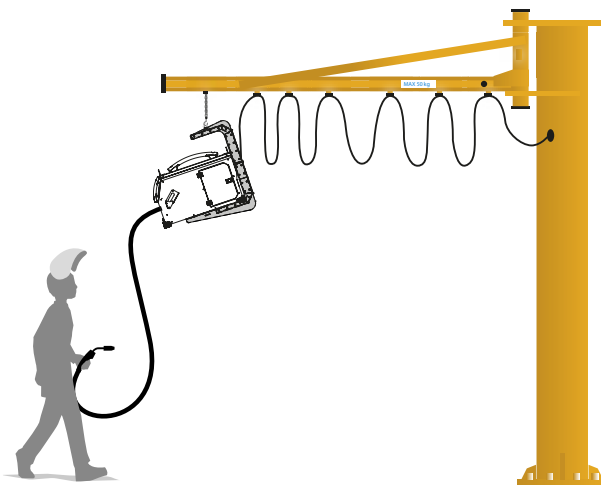
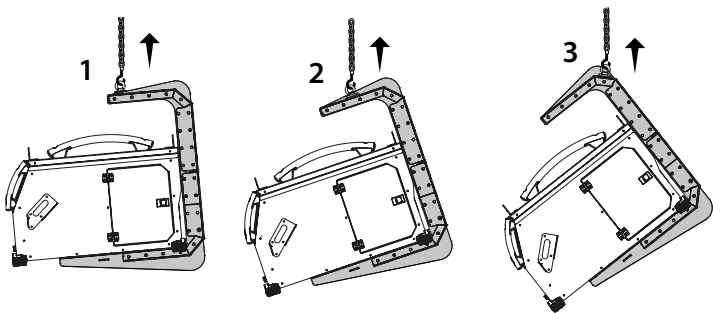

## KOMPATIBILITÁS

Az alábbi drótadagolókhöz azonnal illeszkedik:

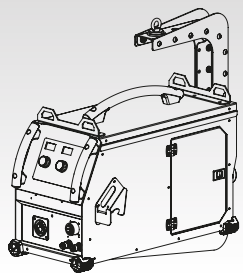

EXAFEED / GENFEED

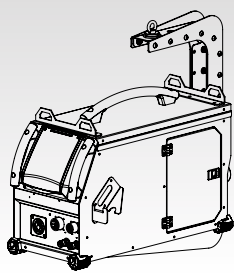

NEOFEED / PULSFEED

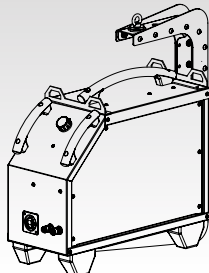

WS-4R / WS-4L

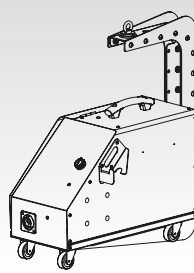

TF-4R

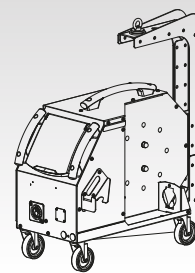

WF 35 / WF 50