

Questo supporto imbragatura è stato sviluppato per adattarsi alle potenze di saldatura e offrire tutta la sicurezza necessaria. La sua struttura è fatta per accogliere qualsiasi trainafile che si trova sul mercato.

VANTAGGI

- ✓ **ERGONOMICO**,
il lavoro del saldatore è facilitato.
- ✓ **PRATICO**,
lo spazio di lavoro viene ottimizzato.
- ✓ **SICURO**,
il gancio è elettricamente isolato.
- ✓ **UNIVERSALE**,
si possono adattare tutti i tipi di trainafile.
- ✓ **ROBUSTO**,
può sostenere carichi fino a 50 kg.



MULTIPOSIZIONI

Le condizioni di saldatura sono facilitate dalle diverse posizioni possibili.

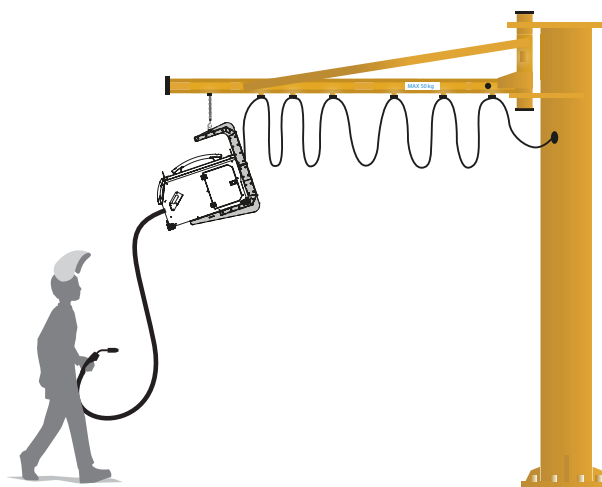
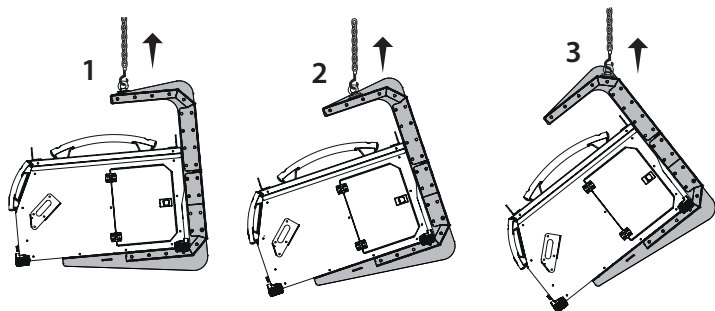

COMPATIBILITA' IMMEDIATA

Regolazione immediata del costruttore per i seguenti trainafile :

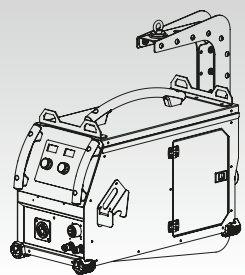

EXAFEED / GENFEED

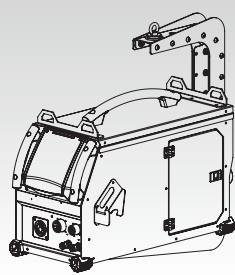

NEOFEED / PULSFEED

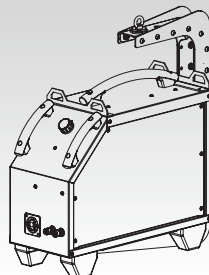

WS-4R / WS-4L

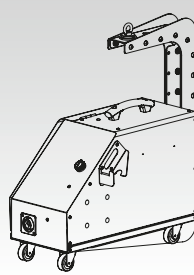

TF-4R

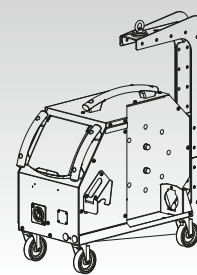

WF 35 / WF 50