

Ši vielos tiektuvo stropinė atrama skirta dirbti su degiklio kabelio atramomis ir užtikrina naudotojo saugumą. Ji pritaikyta visiems pramoniniams vielos tiektuvams.

### PRIVALUMAI

- ✓ **ERGONOMIŠKA**,  
suvirintojo darbas palengvintas.
- ✓ **PRAKTIŠKA**,  
optimizuojama darbo vieta.
- ✓ **SAUGU**,  
kablys elektriškai izoliuotas.
- ✓ **UNIVERSALU**,  
tinka visi vielos tiektuvai.
- ✓ **TVIRTAS**,  
gali atlaikyti iki 50 kg apkrovas.



### KELIOS POZICIJOS

Suvirinimą palengvina daugybė galimų padėčių.

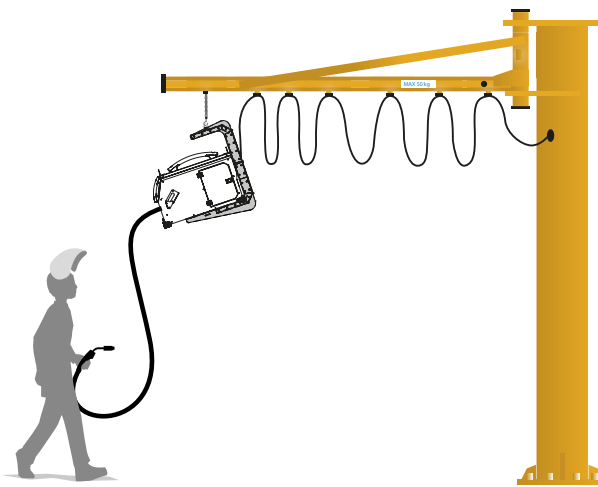
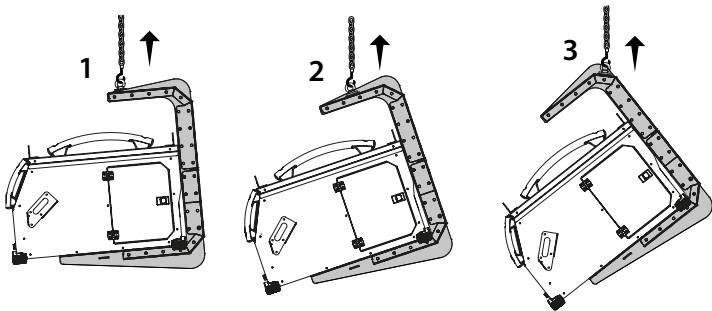

### KOMPATIBILUMAS

Tinka visiems šiems vielos tiektuvams:

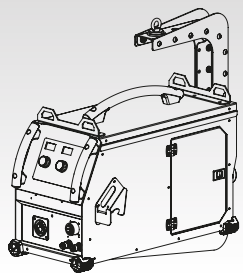

EXAFEED / GENFEED

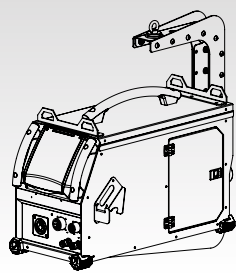

NEOFEED / PULSFEED

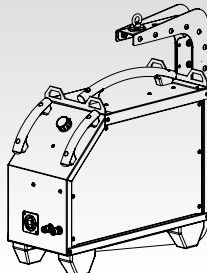

WS-4R / WS-4L

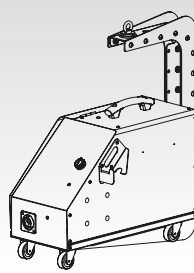

TF-4R

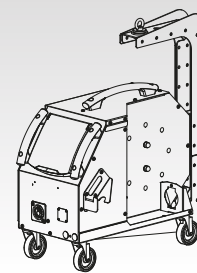

WF 35 / WF 50