

Šis stieplu padevēja stiprinājums ir paredzēts darbam ar lāpu kabelu balstiem un garantē lietotāja drošību. Tas ir konstruēts tā, lai atbilstu visiem nozares stieplu padevējiem.

PRIEKŠROCĪBAS

- ✓ **ERGONOMISKS,**
metinātāja darbs ir atvieglots
- ✓ **PRAKTISKS,**
darba zona ir optimizēta.
- ✓ **DROŠS,**
āķis ir elektriski izolēts.
- ✓ **UNIVERSĀLS,**
der visiem stieples padevējiem.
- ✓ **IZTURĪGS,**
tas var izturēt slodzi līdz 50 kg.



VAIRĀKAS POZĪCIJAS

Metināšanu atvieglo
daudzās iespējamās pozīcijās.

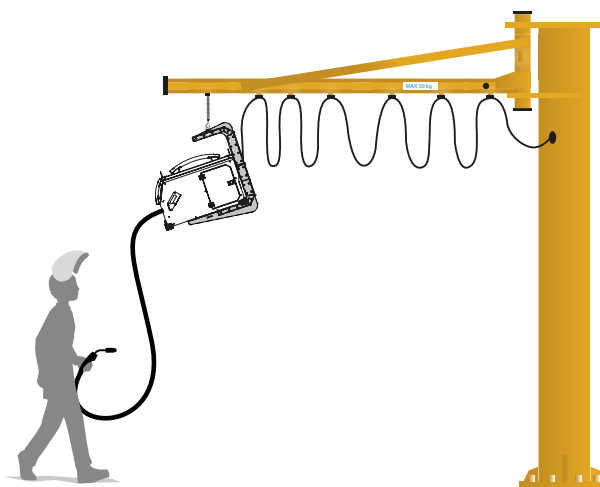
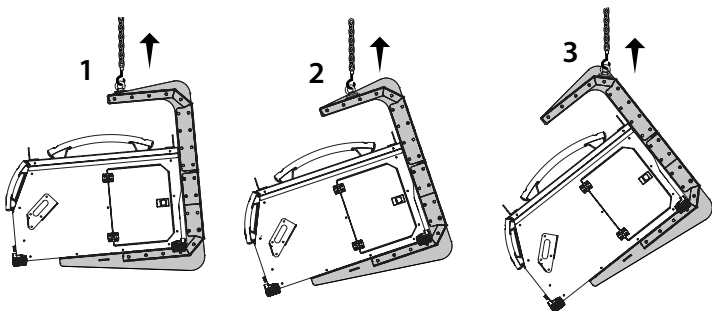

KOMPATIBILITĀTE

Uzreiz der visiem šādiem stieplu padevējiem:

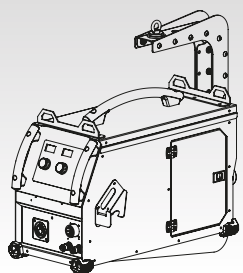

EXAFEED / GENFEED

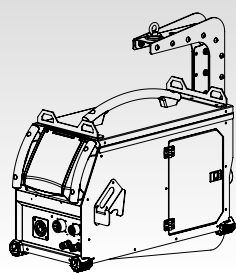

NEOFEED / PULSFEED

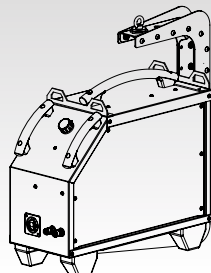

WS-4R / WS-4L

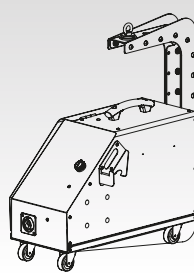

TF-4R

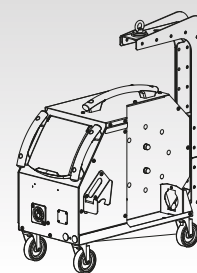

WF 35 / WF 50