

Dit ontwerp kan gebruikt worden in combinatie met iedere las-kolom en biedt tevens alle nodige veiligheid. Ontworpen voor alle types draadaanvoersystemen.

VOORDELEN

- ✓ **ERGONOMISCH**,
verlicht uw laswerkzaamheden.
- ✓ **PRAKTISCH**,
voor het optimaliseren van uw werkomgeving.
- ✓ **VEILIG**,
de haak is elektrisch geïsoleerd.
- ✓ **UNIVERSEEL**,
kan gebruikt worden in combinatie met alle types draadaanvoersystemen.
- ✓ **ROBUUST**,
kan een gewicht tot 50 kg dragen.



MULTIPOSITIONEEL

De laswerkzaamheden worden vergemakkelijkt door de verschillende positie-mogelijkheden.

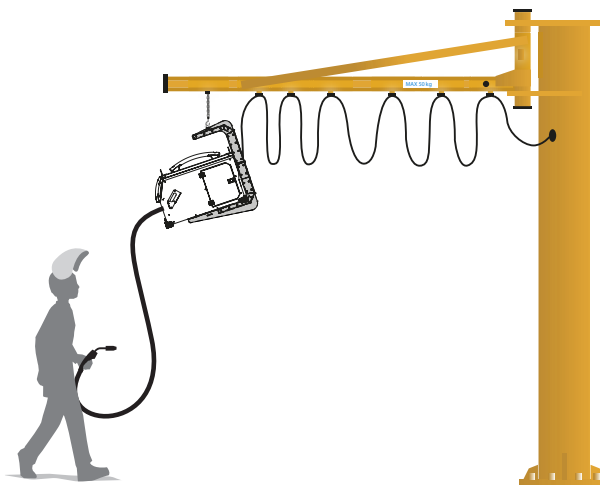
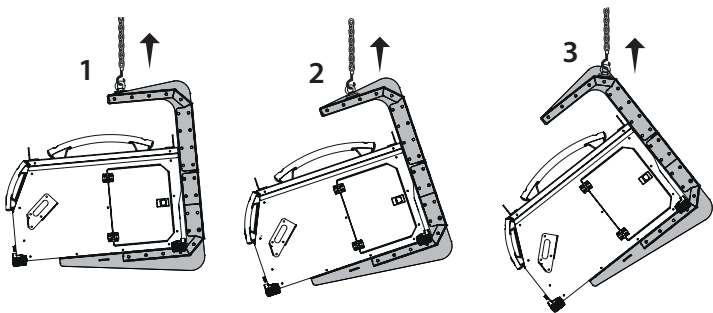

DIRECT COMPATIBEL

Onmiddellijke aanpassing door de fabrikant voor de volgende aanvoersystemen :

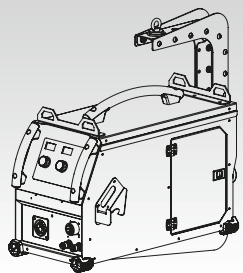

EXAFEED / GENFEED

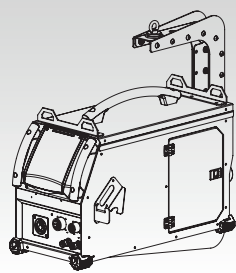

NEOFEED / PULSFEED

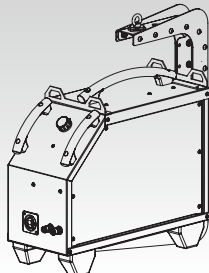

WS-4R / WS-4L

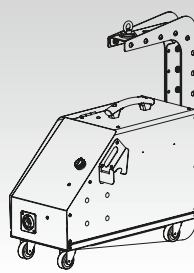

TF-4R

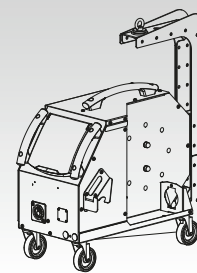

WF 35 / WF 50