

Denne stroppestøtten for trådmater er utformet for å fungere sammen med fakkelskabelstøtter og garanterer brukerens sikkerhet. Den er utformet for å passe til alle industriens trådmater.

## FORDELER

- ✓ **ERGONOMISK,**  
sveiserens jobb blir enklere
- ✓ **PRAKTISK,**  
arbeidsområdet er optimalisert.
- ✓ **SIKKER,**  
kroken er elektrisk isolert.
- ✓ **UNIVERSELL,**  
alle trådmater passer.
- ✓ **ROBUST,**  
Den tåler belastninger på opptil 50 kg.



## FLERE POSISJONER

Sveising blir enklere takket være de mange mulige posisjonene.

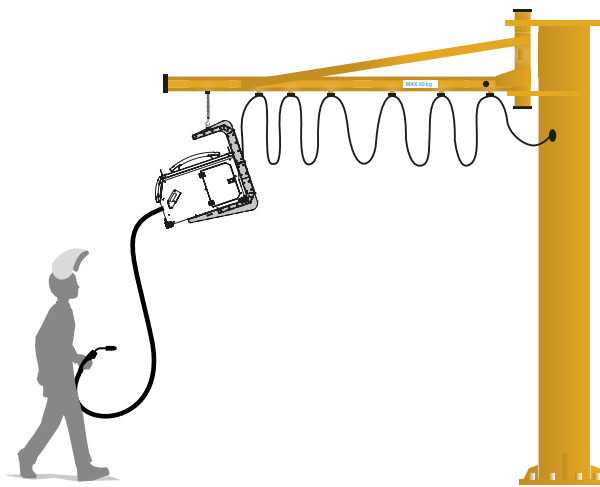
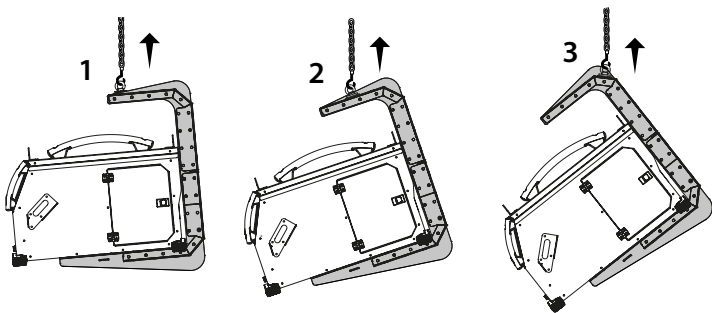

## KOMPATIBILITET

Passer umiddelbart til alle følgende trådmater:

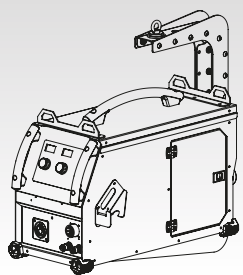

EXAFEED / GENFEED

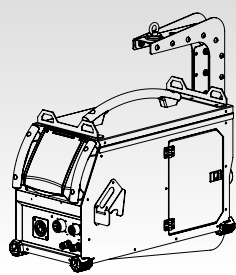

NEOFEED / PULSFEED

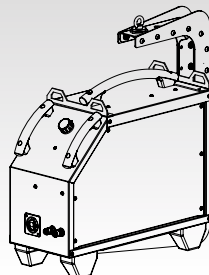

WS-4R / WS-4L

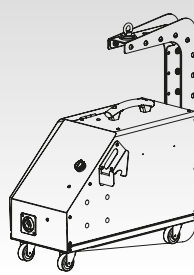

TF-4R

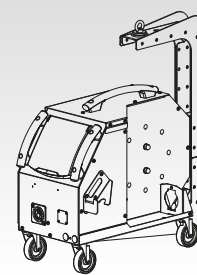

WF 35 / WF 50