

# Wspornik zawiesia dla podajnika drutu

Nr ref. 036277

Ten wspornik zawiesia do podajnika drutu został zaprojektowany do współpracy ze wspornikami kabli palnika i gwarantuje bezpieczeństwo użytkownika. Został zaprojektowany tak, aby pasował do wszystkich przemysłowych podajników drutu.

## ZALETY

- ✓ **ERGONOMICZNY**,  
ułatwia pracę spawacza
- ✓ **PRAKTYCZNY**,  
optymalizuje obszar roboczy.
- ✓ **BEZPIECZNY**,  
hak jest izolowany elektrycznie.
- ✓ **UNIWERSALNY**,  
pasuje do wszystkich podajników drutu.
- ✓ **WYTRZYMAŁY**,  
wytrzymuje obciążenie do 50 kg.



## WIELE POZYCJI

Spawanie jest ułatwione dzięki wielu możliwym pozycjom.

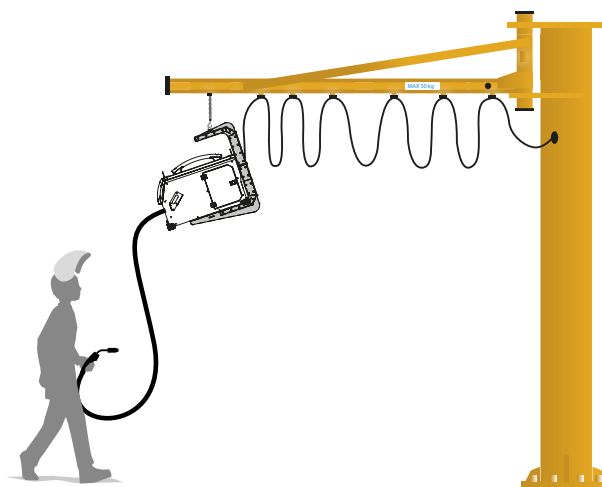
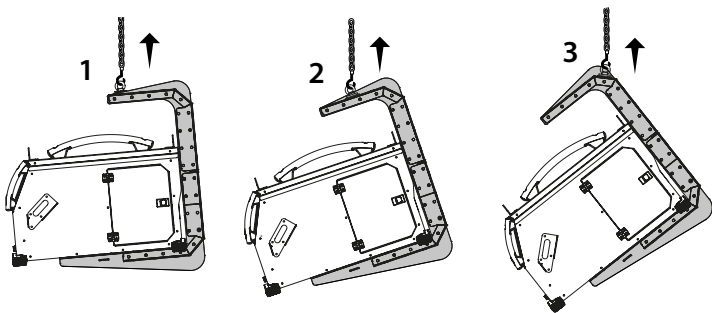

## KOMPATYBILNOŚĆ

Pasuje od razu do wszystkich następujących podajników drutu:

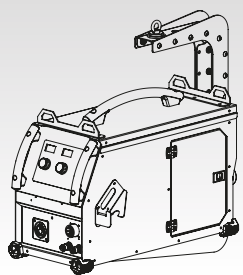

EXAFEED / GENFEED

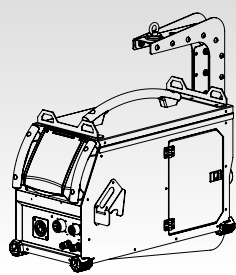

NEOFEED / PULSFEED

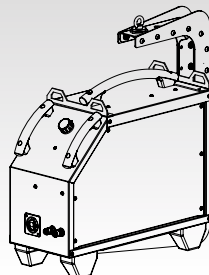

WS-4R / WS-4L

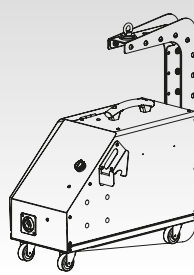

TF-4R

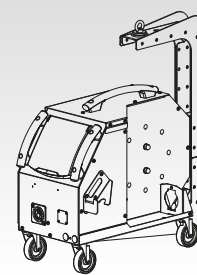

WF 35 / WF 50