

Acest suport de susținere pentru alimentator de sârmă este conceput pentru a funcționa cu suporturile de cablu pentru torțe și garantează siguranța utilizatorului. Este conceput pentru a se potrivi cu toate alimentatoarele de sârmă din industrie.

AVANTAJE

- ✓ **ERGONOMIC,**
munca sudorului este ușurată
- ✓ **PRACTIC,**
zona de lucru este optimizată.
- ✓ **SIGUR,**
cârligul este izolat electric.
- ✓ **UNIVERSAL,**
se potrivește tuturor alimentatoarelor de sârmă.
- ✓ **ROBUST,**
Poate suporta sarcini de până la 50 kg.



POZIȚII MULTIPLE

Sudarea este facilitată datorită multor poziții posibile.

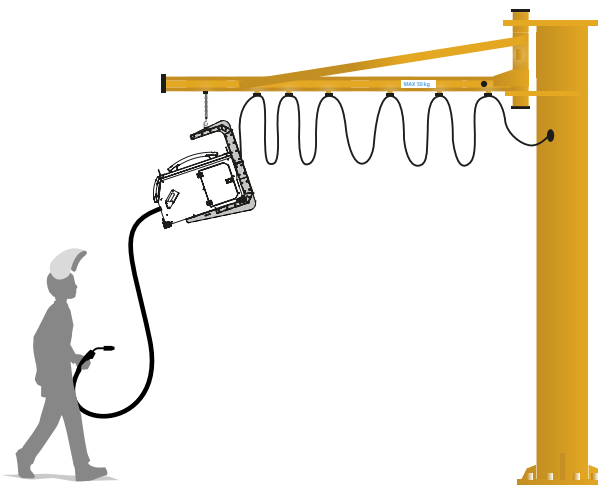
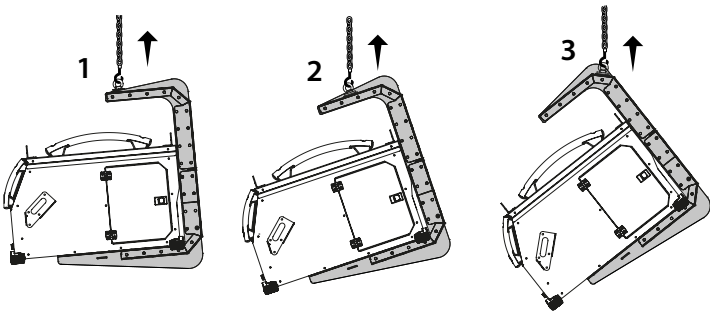

COMPATIBILITATE

Se potrivește imediat la toate următoarele alimentatoare de sârmă:

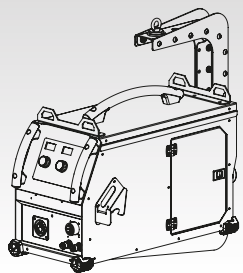

EXAFEED / GENFEED

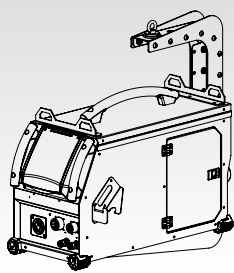

NEOFEED / PULSFEED

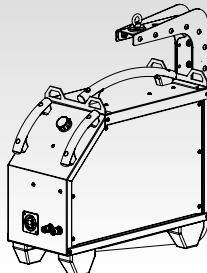

WS-4R / WS-4L

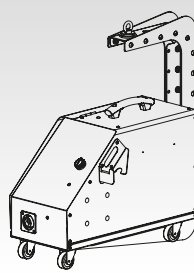

TF-4R

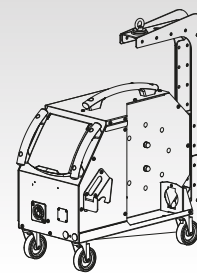

WF 35 / WF 50