

Данная подставка для строповки была разработана для сварочных кронштейнов чтобы обеспечить всю необходимую безопасность. Его конструкция рассчитана на все существующие подающие устройства.

## ПРЕИМУЩЕСТВА

- ✓ **ЭРГОНОМИЧНАЯ**,  
упрощается работа сварщика.
- ✓ **УДОБНАЯ**,  
рабочая зона оптимизирована.
- ✓ **БЕЗОПАСНАЯ**,  
крючок с электроизоляцией.
- ✓ **УНИВЕРСАЛЬНАЯ**,  
подходит для любых подающих устройств.
- ✓ **ПРОЧНАЯ**,  
выносит нагрузки до 50 кг.



## МНОГОПОЗИЦИОННАЯ

Условия сварки упрощаются благодаря различным возможным положениям.

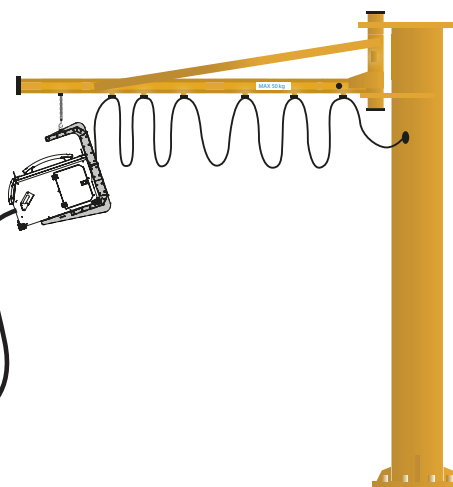
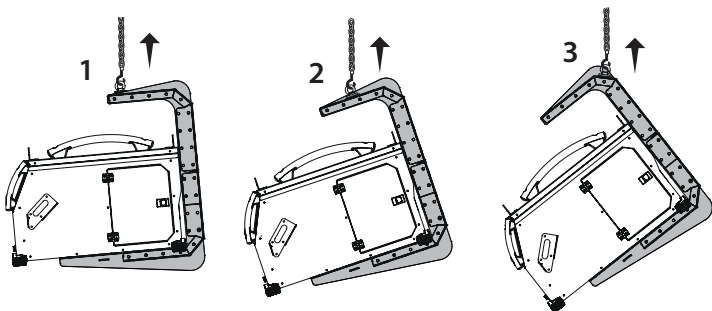

## МГНОВЕННАЯ СОВМЕСТИМОСТЬ

Совместимость со следующими подающими устройствами производителя:

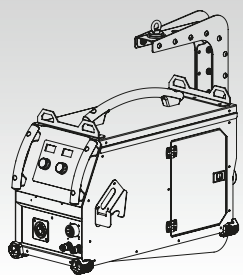

EXAFEED / GENFEED

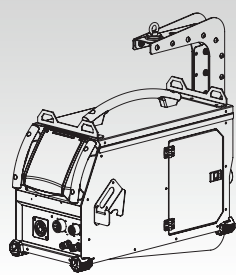

NEOFEED / PULSFEED

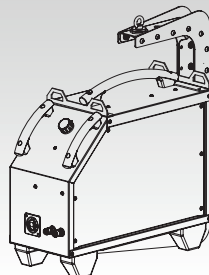

WS-4R / WS-4L

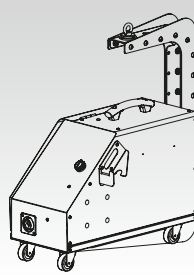

TF-4R

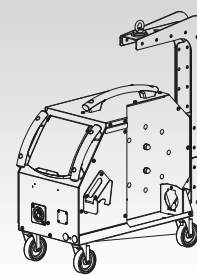

WF 35 / WF 50