

Ta nosilec za obešanje za podajalnik žice je zasnovan za delo z nosilci kablov za gorilnike in zagotavlja varnost uporabnika. Zasnovan je tako, da se prilega vsem industrijskim podajalnikom žice.

PREDNOSTI

- ✓ **ERGONOMIČEN**, varilcu olajša delo.
- ✓ **PRAKTIČEN**, optimizira delovni prostor.
- ✓ **VAREN**, kavelj je električno izoliran.
- ✓ **UNIVERZALEN**, ustreza vsem podajalnikom žice.
- ✓ **ROBUSTEN**, prenese obremenitve do 50 kg.



VEČ POLOŽAJEV

Varjenje je olajšano zaradi številnih možnih položajev.

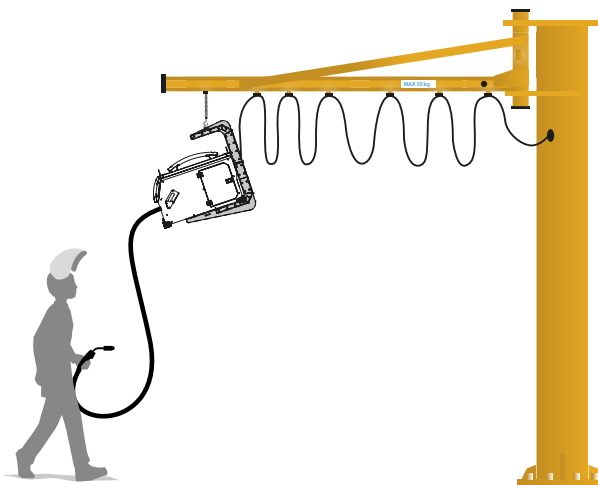
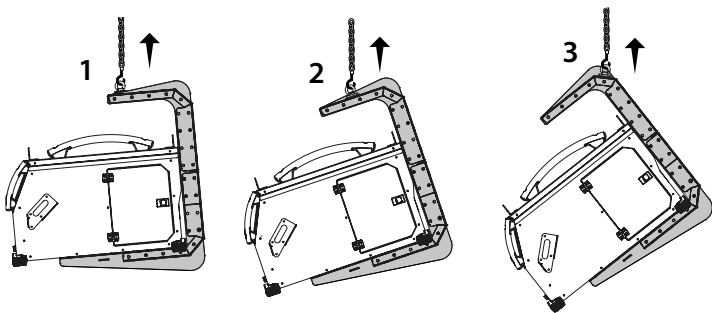

KOMPATIBILNOST

Takoj se prilega vsem naslednjim podajalnikom žice:

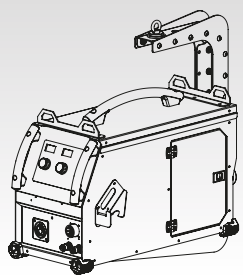

EXAFEED / GENFEED

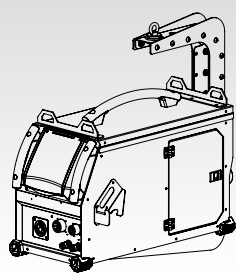

NEOFEED / PULSFEED

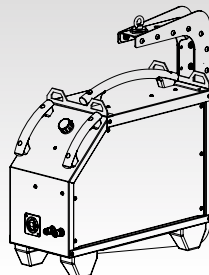

WS-4R / WS-4L

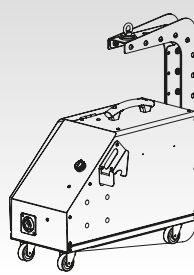

TF-4R

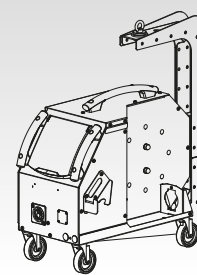

WF 35 / WF 50