

Som ett resultat av världsledande erfarenhet är GYSPOT PTI GENIUS framtidens punktsvets. Den inbyggda intelligensen garanterar full automatisering och ger verkstäderna möjlighet att öka sin effektivitet: Genius G-klämma med pneumatisk överöppning, enkel armpositionering utan justering, motoriserad överhängande arm som ger ett brett arbetsområde. Det är den mest avancerade maskinen för den aktiva verkstaden.



Innovativ klämma med integrerad transformator

- **Låg vikt** på 11,3 kg med G1-armen.
- **80 mm automatisk öppning** kapacitet (20 mm i vila)
- Manuell **överöppning** av armen för åtkomst till svåra områden (200 mm frigöring).
- Klämstöd och armfäste i mässing för optimal elektrisk kontakt (enkelt underhåll).
- Den dubbelverkande funktionen säkerställer en **snabb borttagning av armen** utan användning av verktyg.
- Automatisk kylanslutning.
- Fjärrstyrd klämma (öppning, svetsning, validering av justeringar).
- **Låsbar Gyroscope**, kullager, integrerad i klämmans kropp.
- **Hög arbetscykel** (18 punkter/min).
- Tillval G9-arm lämplig med autoläge.
- Tillval enpunktspistol (tillval).

JUSTERBAR ÖVERHÄNGANDE ARM

- **Förlängs 120 cm** från strömkällan
- **Motoriserad överhängande** arm för att anpassa arbetshöjden.
- **Förskjuten balanserare** från arbetsområdet.
- Gummiskydd vid ändarna av rörliga delar.

SMART SVETSNING

- **AUTO-läge:** maskinen känner automatiskt igen - ståltyp, plåttjocklek, panelbindning och isolerande material mellan HSS/VHSS/UHSS/Boron-plåt.
- **Spårbarhet** Registreringsfunktionen sparar egenskaperna för varje utförd svetspunkt på det medföljande SD-kortet
- Enkel överföring av sparade rapporter till PC.

HÖG PRESTANDA

- Svetsström: 14 500 A.
- Klämkraft: 550 daN vid 8 bars lufttryck.
- Vätskekylning av hela transformatorn, likriktare, elektroder och kapslar.
- Den nya utformningen av G-clamp cylindern och svetsalgoritmen maximerar produktiviteten
- Användarvänlig navigering med 5,7" LCD-skärm.
- Automatisk justering av trycket mellan elektroderna.
- Punkträkningsfunktion för att avgöra när du behöver byta kapslar.

ROBUST OCH MOBIL

- Förstärkt och lättmanövrerad vagn med 30-liters kylvätsketank.
- Expander på framhjulen för bättre stabilitet.
- Integrerat 6-armat stöd.



6 m lång kabel

Levereras med:
G1 arm, motoriserad överhängande arm med remskiva (Se nästa sida)

Dubbla funktioner:
- vapenbyte
- mekanisk öppning

Fjärrkontroller

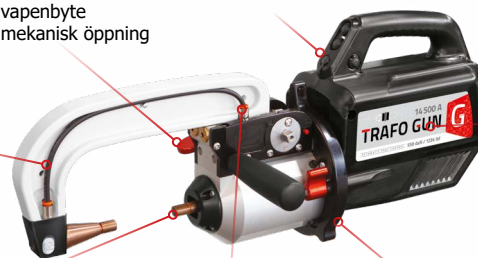

Lättvikt klämma 11,3 kg

G1-arm ingår

Elektroden dras automatiskt tillbaka på mindre än 2 sekunder.

Automatisk kylanslutning.

Låsbar gyroskop

50/60 Hz	A	Spots/min (max) 2.5+2.5	I RMS A	U ₀ V	mm	8 m	cm	kg	IP
3 x 480 V	20 A (D)	20	14 500 A	7.5 V	2.5 + 2.5 + 2.5	1.5 + 3	71 x 90 x 200	100	IP 20

EN EXCEPTIONELLT LÅNG, EFFEKTIV OCH JUSTERBAR ÖVERHÄNGANDE ARM

Lätt att hantera, justerbar och motoriserad, den nya överhängande armen gör att höjden kan anpassas till alla arbetsförhållanden.

- Mycket brett arbetsområde
- Fälls ut 120 cm från strömkällan.
- Roterar upp till 30°.
- Vikbar för att optimera utrymmet



ISOLERADE ARMAR (OPTIONS)

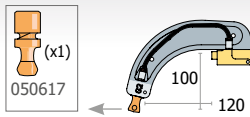

G2 - 8 bar/300 daN
022775

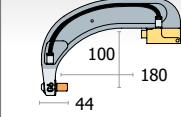

G6 - 8 bar/550 daN
022812

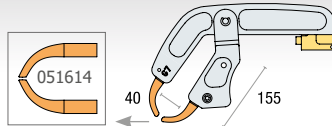

G7 - 4 bar/150 daN
022829

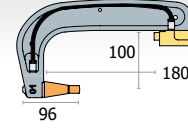

G1 - 8 bar/550 daN
022768

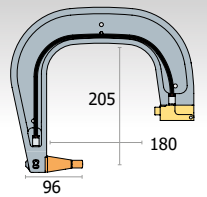

G3 - 8 bar/550 daN
022782

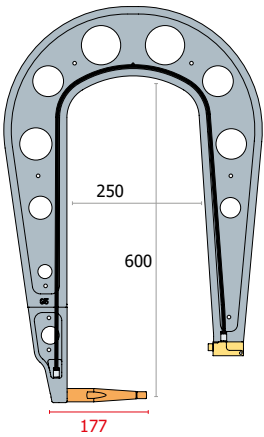

G5 - 8 bar/550 daN ⚠ : 6,25 kg
022805

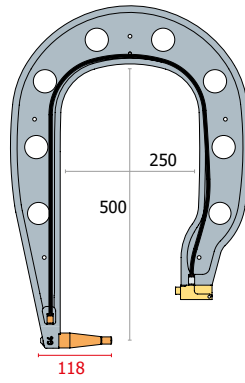

G4 - 8 bar/550 daN
022799

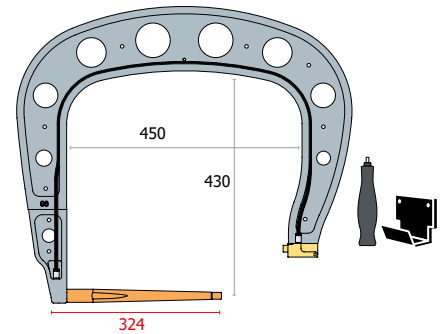

G8 - 8 bar/550 daN
022836

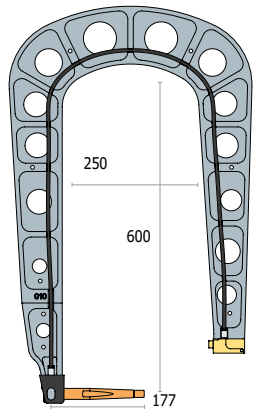

G10 - 8 bar/400 daN ⚠ : 5 kg
067165



G4-SA (liten tillgång)
064478
(För arm < 10/2019)



G8-SA (tillträde för mindre företags)
067677



G5-G10-SA (Liten åtkomst)
067660

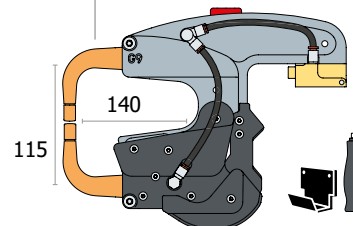
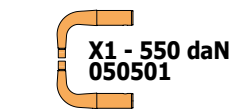

G9 + X1 - 550 daN - 022881

