

Опора стропа для механізму подачі дроту

Арт. 036277

Ця опора для подачі дроту призначена для роботи з опорами кабелю пальника і гарантує безпеку користувача. Він сумісний з усіма промисловими механізмами подачі дроту.

ПЕРЕВАГИ

- ✓ **ЕРГОНОМІЧНИЙ**,
полегшує роботу зварювальника
- ✓ **ПРАКТИЧНИЙ**,
робоча зона оптимізована.
- ✓ **БЕЗПЕЧНИЙ**,
гак електрично ізолюваний.
- ✓ **УНІВЕРСАЛЬНИЙ**,
підходить для всіх механізмів подачі дроту.
- ✓ **МІЦНИЙ**,
витримує навантаження до 50 кг.



БАГАТОПОЗИЦІЙНІ

Зварювання полегшується завдяки багатьом можливим позиціям.

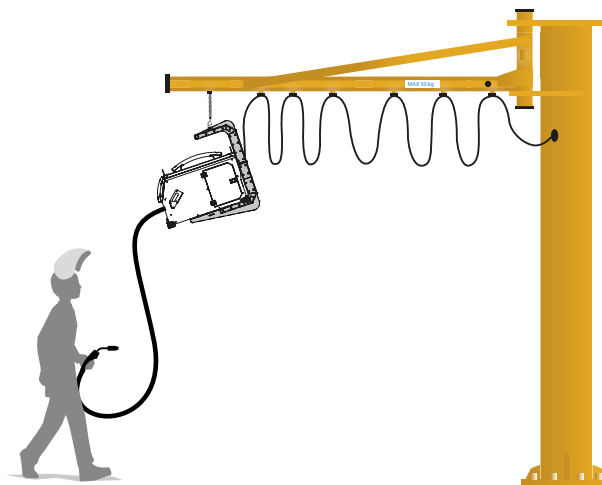
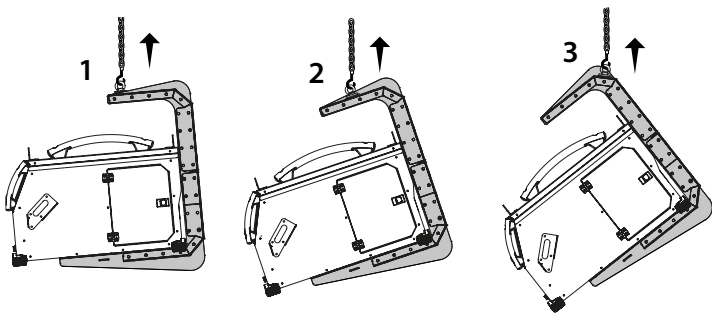

СУМІСНІСТЬ

Підходить для всіх наступних механізмів подачі дроту:

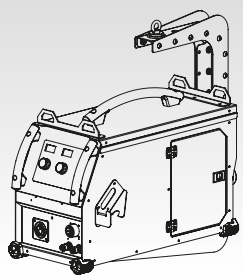

EXAFEED / GENFEED

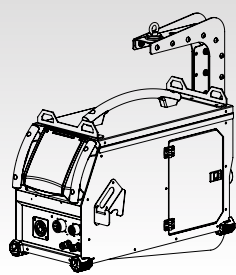

NEOFEED / PULSFEED

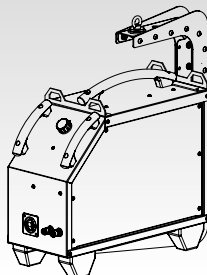

WS-4R / WS-4L

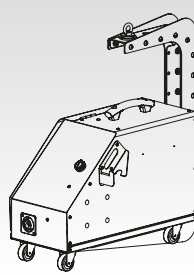

TF-4R

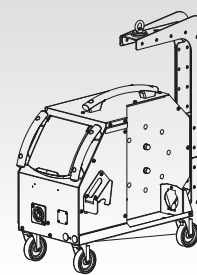

WF 35 / WF 50