

PL 1-16

GYSFLASH

51.12 CNT FV

101.12 CNT

103.12 CNT

121.12 CNT FV

123.12 CNT FV

125.12 CNT FV

101.24 CNT FV

103.24 CNT FV

25.48 CNT FV

51.48 CNT FV

53.48 CNT FV

INSTRUKCJA BEZPIECZEŃSTWA



Niniejsza instrukcja obsługi zawiera informacje na temat obsługi urządzenia oraz środków ostrożności, które należy podjąć dla własnego bezpieczeństwa. Prosimy o dokładne zapoznanie się z nim przed pierwszym użyciem i zachowanie go do wykorzystania w przyszłości. To urządzenie może być używane tylko do ładowania lub zasilania w granicach podanych na urządzeniu i w instrukcji obsługi. Należy przestrzegać instrukcji bezpieczeństwa. W przypadku niewłaściwego lub niebezpiecznego użycia produktu producent nie ponosi odpowiedzialności.

Urządzenie przeznaczone jest wyłącznie do użytku wyłącznie w dobrze wietrzonych pomieszczeniach. Nie używać na zewnątrz podczas deszczu. Urządzenie może być używane przez dzieci w wieku co najmniej 8 lat oraz przez osoby o ograniczonych możliwościach fizycznych, sensorycznych lub umysłowych lub nieposiadające doświadczenia lub wiedzy, jeśli są one odpowiednio nadzorowane lub jeśli otrzymały instrukcje dotyczące bezpiecznego użytkowania urządzenia i są świadome zagrożeń z tym związanych. Dzieci nie mogą bawić się urządzeniem. Czyszczenie i konserwacja przez użytkownika nie mogą być wykonywane przez dzieci bez nadzoru.

Nigdy nie używaj do ładowania baterii nienadających się do ponownego ładowania.

Nie należy używać urządzenia, jeśli kabel lub gniazdo zasilania są uszkodzone.

Nie należy używać urządzenia, jeśli przewód ładujący jest uszkodzony lub ma wadę w montażu, aby uniknąć ryzyka zwarcia baterii.

Nigdy nie ładuj zamrożonego lub uszkodzonego akumulatora.

Urządzenia nie należy przykrywać.

Nie należy umieszczać ładowarki w pobliżu źródeł ciepła i w miejscach o stale wysokiej temperaturze (powyżej 60°C).

Nie należy zasłaniać otworów wentylacyjnych.

Tryb pracy automatycznej i ograniczenia w użytkowaniu są wyjaśnione poniżej w niniejszej instrukcji obsługi.

**Niebezpieczeństwo wybuchu i pożaru!**

- Podczas ładowania, akumulator może wydzielać gazy wybuchowe.

- Podczas ładowania, akumulator musi znajdować się w dobrze wentylowanym pomieszczeniu.

- Należy unikać ognia i iskier w pobliżu urządzenia.

- Należy chronić elektryczne powierzchnie stykowe akumulatora przed zwarciami.

Nie należy pozostawiać baterii bez nadzoru podczas ładowania przez dłuższy czas.

**Ryzyko rozprysku kwasów !**



• Należy używać okularów oraz rękawic ochronnych.



• W przypadku dostania się do oczu lub kontaktu ze skórą, należy jak najszybciej opłukać dane miejsce wodą, a następnie niezwłocznie skontaktować się z lekarzem.

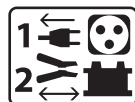

Podłączanie / odłączanie:

- Odłączyć zasilanie przed podłączeniem lub odłączeniem złącza na akumulatorze.
- W pierwszej kolejności należy podłączyć zacisk, który nie jest połączony z ramą podwozia. Drugie połączenie musi być wykonane na ramie podwozia z dala od akumulatora oraz przewodu paliwowego. Przewodnik musi być podłączony do sieci.
- Po zakończeniu ładowania odłącz ładowarkę akumulatora z sieci, potem usuń połączenie z ramy podwozia, a następnie odłącz baterię, zachowując podaną kolejność.



Podłączenie:

- Urządzenie należy podłączyć do gniazda zasilania z uziemieniem.
- Podłączenie do sieci elektrycznej musi być zgodne z krajowymi przepisami dotyczącymi instalacji.



Serwis :

• W przypadku, kiedy kabel zasilający jest uszkodzony, należy go wymienić na specjalny kabel lub zestaw, dostępny u producenta bądź w serwisie obsługi klienta.

• Konserwacje, regulacje lub naprawy urządzenia mogą być wykonywane wyłącznie przez osobę wykwalifikowaną.



• Ostrzeżenie! Przed przystąpieniem do wykonywania prac przy urządzeniu należy zawsze odłączyć kabel z gniazda zasilania.

• Urządzenie nie wymaga specjalnej konserwacji.

• Jeżeli bezpiecznik wewnętrzny jest przepalony, w celu uniknięcia zagrożenia musi on zostać wymieniony przez producenta, jego przedstawiciela serwisowego lub podobnie wykwalifikowaną osobę.

• Nigdy nie używaj rozpuszczalników lub innych agresywnych środków czyszczących.



Rozporządzenie :

- Urządzenie spełnia wymagania dyrektyw Unii Europejskiej.
- Deklaracja zgodności jest dostępna na naszej stronie internetowej.



• Znak zgodności EaWG (EAC) - Euroazjatycka Wspólnota Gospodarcza.



• Sprzęt spełnia wymagania brytyjskie. Brytyjska deklaracja zgodności jest dostępna na naszej stronie internetowej (patrz strona tytułowa).



• Urządzenie zgodne ze standardami Marokańskimi.

• Oświadczenie o zgodności C (CMIM) jest dostępne na naszej stronie internetowej.



Utylizacja:

• Urządzenie podlega zbiórce selektywnej odpadów. Nie należy wyrzucać odpadów do zwykłego kosza.

OPIS OGÓLNY

Twój GYSFLASH to profesjonalna wielofunkcyjna ładowarka z technologią inwerterową. Zaprojektowany, aby wspierać akumulatory pojazdów demonstracyjnych lub podczas faz diagnostycznych, gwarantuje również idealną jakość ładowania w przypadku konserwacji najbardziej zaawansowanych modeli. Ta ładowarka może pomieścić kable wyjściowe o długości do 8 m. Zmiana kabli obciążeniowych wymaga ponownej kalibracji (patrz strona 9). Jest on uważany za urządzenie stałe, a nie za urządzenie mobilne. Twój GYSFLASH jest dostarczany z konfiguracją zawierającą 4 tryby pracy:

- **Tryb ładowanie:** przeznaczony do ładowania akumulatorów rozruchowych kwasowo-ołowiowych (zamkniętych, ciekłych, AGM...) lub litowych (LiFePO4).
- **Tryb zasilania | Diag+ :** Wspomaga zapotrzebowanie na energię w fazach diagnostyki pojazdu.
- **Tryb zasilania | Showroom :** Zapewnia utrzymanie stanu naładowania akumulatora i zaspokojenie zapotrzebowania na energię podczas korzystania z akcesoriów elektrycznych pojazdu demonstracyjnego.
- **Tryb Test :** umożliwia sprawdzenie stanu akumulatora, ocenę zdolności rozruchowej pojazdu oraz pracy alternatora.

Twój GYSFLASH jest SMART!

Oryginalna funkcjonalność Twojego GYSFLASH może być rozszerzona poprzez dodanie specyficznych trybów i profili ładowania poprzez komunikację USB, i własną konfigurację (patrz strona 12). Twój GYSFLASH oferuje również możliwość pobierania danych z kilkuset obciążeń na pamięć USB w celu analizy w arkuszu kalkulacyjnym. Dodatkowe moduły (takie jak drukarki, komunikacja Ethernet, itp.) mogą być również podłączone do ładowarki poprzez dedykowane gniazdo modułowe.

Funkcja Auto-Detect:

GYSFLASH wyposażony jest w funkcję «Auto-Detect», która automatycznie rozpoczyna ładowanie, gdy akumulator jest podłączony do ładowarki. (Aby aktywować/dezaktywować tę funkcję, patrz strona 9)

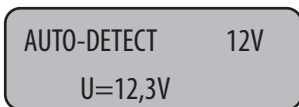

Funkcja Auto-Restart:

Funkcja «Auto-Restart» oferuje możliwość automatycznego ponownego uruchomienia ładowarki w przypadku awarii zasilania. (Aby aktywować/dezaktywować tę funkcję, patrz strona 9).

Funkcja «Blokada» :

Możliwe jest zablokowanie przycisków Twojego GYSFLASH, gdy jest on używany w miejscu publicznym lub bez nadzoru. Aby aktywować/dezaktywować blokadę, przytrzymaj i naciśnij przez 3 sekundy.

URUCHOMIENIE

1. Podłącz kabel do gniazda zasilania.
2. Ustawić przełącznik z tyłu ładowarki w pozycji «ON»
3. Wybrać żądany tryb pracy (Ładowanie -> Salon -> Diag+ -> Tester).

Aby przejść do menu konfiguracji, należy nacisnąć przycisk i przytrzymać go przez 3 sekundy .

TRYB ŁADOWANIA

• **Ustawianie trybu :**

- 1 Naciśnij przycisk SELECT na 3 sekundy, aby aktywować zmianę parametrów trybu.
- 2 Użyj strzałek, aby zmienić wartość parametru.
- 3 Naciśnij przycisk SELECT, aby zatwierdzić wartość i przejść do następnego parametru.

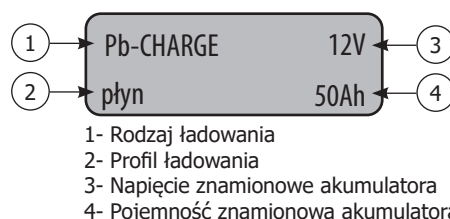
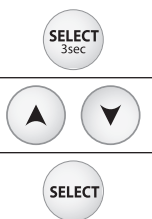

Rodzaj ładowania	Profil	Napięcie ładowania	
Pb-CHARGE	normalny	2.40 V/ogniwo	Akumulatory kwasowo-ołowiowe żelowe, MF, EFB, SLA..
	AGM	2.45 V/ogniwo	Większość akumulatorów ołowiowo-kwasowych AGM, w tym START i STOP. Niektóre akumulatory AGM wymagają jednak ładowania prądem o niższym napięciu (Profil normalny). W razie wątpliwości należy sprawdzić instrukcję obsługi akumulatora.
	płyn	2.45 V/ogniwo	Otwarte akumulatory kwasowo-ołowiowe z pokrywkami.
	Easy	2.40 V/ogniwo	Dedykowany profil dla akumulatorów kwasowo-ołowiowych, który automatycznie dostosowuje prąd ładowania do wielkości akumulatora. Jednak w celu maksymalnej optymalizacji ładowania zaleca się, o ile to możliwe, stosowanie krzywych ładowania normalnego, AGM lub płynnego.
Li-CHARGE	LFP/LiFePO4	3.60 V/ogniwo	Baterie litowe typu LFP (Lithium Iron Phosphate).

• Rozpoczęcie ładowania :

1 Aby rozpocząć ładowanie, należy nacisnąć przycisk START/STOP.

2 Jeśli funkcja AUTO-DETECT jest aktywna, ładowanie rozpocznie się automatycznie po 5 sekundach, jeśli akumulator jest obecny.

3 Podczas ładowania, GYSFLASH będzie pokazywał procentowy postęp cyklu ładowania oraz naprzemiennie napięcie, prąd, amperogodziny i czas jaki upłynął.

4 Naciśnij przycisk START/STOP, aby zatrzymać ładowanie.

1- Napięcie akumulatora
2- Przyspieszenie cyklu ładowania
3- Prąd dostarczany przez ładowarkę
4- Przetworzone amperogodziny
5- Czas, który upłynął

Środki ostrożności:

Podczas ładowania pojazdu zaleca się ograniczenie do minimum zużycia energii przez pojazd (zgasić światła, wyłączyć zapłon, zamknąć drzwi itp).

Sprawdź poziom elektrolitu w bateriach otwartych. W razie potrzeby uzupełnić poziom przed ładowaniem.

• Krzywa obciążenia Ołów :

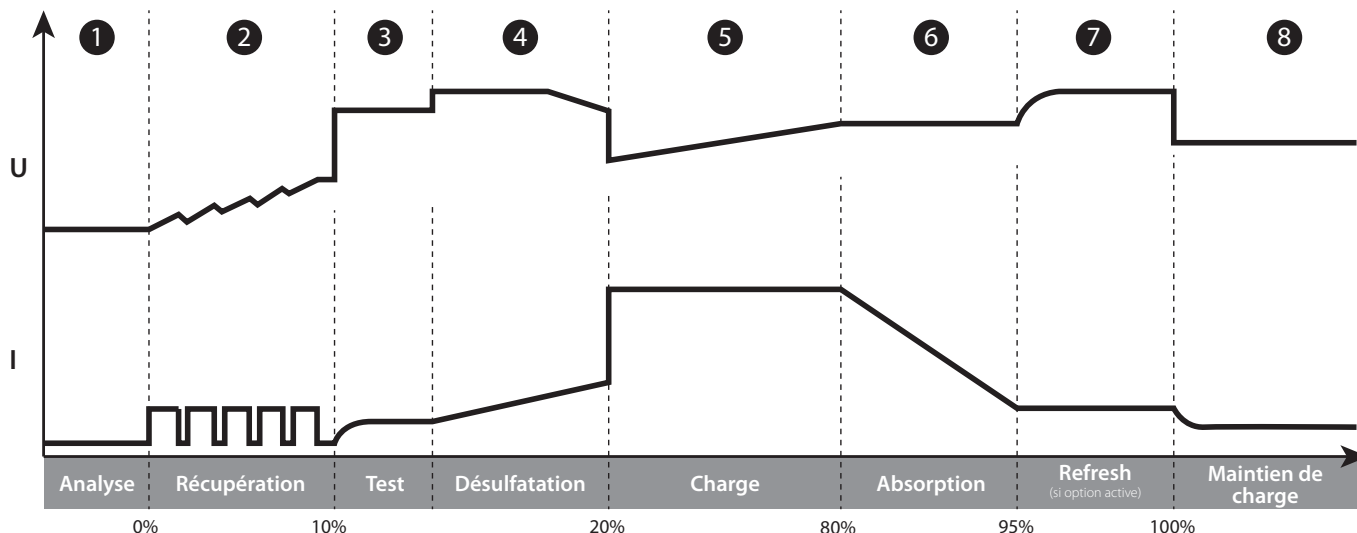

Etap 1: Analiza

Analiza stanu akumulatora (poziom naładowania, odwrotna polaryzacja, źle podłączona bateria...)

Etap 2: Odzyskiwanie

Algorytm odzyskiwania uszkodzonych elementów z powodu głębokiego rozładowania.

Etap 3: Test

Test akumulatora siarczanowego.

Etap 4: Odsiarczanie

Algorytm odsiarczania baterii.

Etap 5: Ładowanie

Szybkie ładowanie na maksymalnej mocy prądu, pozwalające osiągnąć 80% naładowania.

Etap 6: Pochłanianie

Ładowanie o stałej mocy, aby poziom naładowania osiągnął 100%.

Etap 7: Odświeżanie (tylko dla profilu płynnego)

Ładowarka wprowadza dodatkowy prąd, aby wytworzyć gaz, który wymiesza elektrolit i w ten sposób odnowi ogniwa akumulatora. Podczas tej fazy, bateria może stracić trochę wody.

Etap 8: Podtrzymywanie naładowania

Utrzymanie maksymalnego poziomu naładowania baterii akumulatora.

Krzywa ładowania litu LFP :

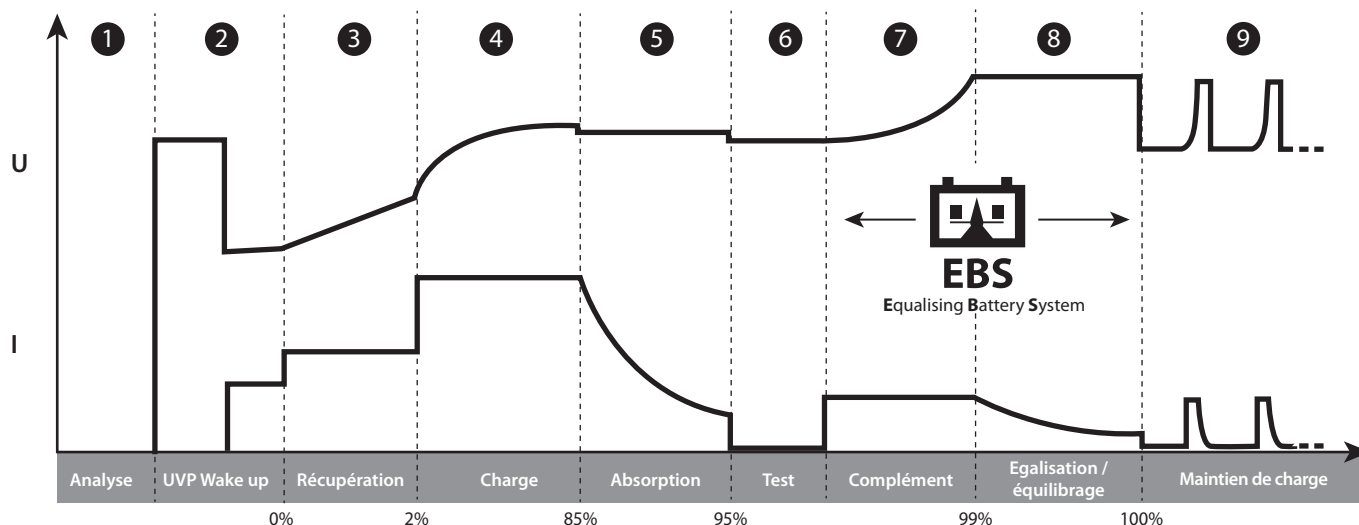

Etap 1: Analiza

Analiza stanu akumulatora (poziom naładowania, odwrotna polaryzacja, źle podłączona bateria...)

Etap 2: UVP Wake up

Reaktywacja baterii w trybie UVP (Under Voltage Protection)

Etap 3: Odzyskiwanie

Algorytm odzyskiwania głębokich wyładowań.

Etap 4: Ładowanie

Szybkie ładowanie przy maksymalnym natężeniu prądu do osiągnięcia 90% poziomu naładowania.

Etap 5: Pochłanianie

Ładowanie stałym napięciem, aby doprowadzić poziom naładowania do 95%.

Etap 6: Test

Badanie wytrzymałości ładowania.

Etap 7: Uzupelnienie

Zmniejszony prąd ładowania do osiągnięcia 100% poziomu naładowania.

Etap 8: Wyrównanie / równoważenie

Równoważenie ogniw akumulatora

Etap 9: Podtrzymywanie naładowania

Utrzymanie maksymalnego poziomu naładowania baterii akumulatora.

TRYBY MOCY : SHOWROOM / DIAG+

• Ustawianie trybu :

1 Naciśnij przycisk SELECT na 3 sekundy, aby aktywować zmianę parametrów trybu.



2 Użyj strzałek, aby zmienić wartość parametru.



3 Naciśnij przycisk SELECT, aby zatwierdzić wartość i przejść do następnego parametru.

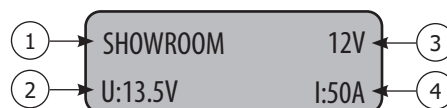

- 1- Nazwa trybu
- 2- Napięcie do regulacji
- 3- Napięcie znamionowe
- 4- Prąd maksymalny

Ograniczenie mocy : Jeśli obok parametru Prąd pojawi się symbol «*» (np.: « I: 50A*»), oznacza to, że ładowarka nie będzie w stanie dostarczyć tego prądu przy napięciu ustawionym na wyświetlaczu. Ponieważ przy tym napięciu ładowarka będzie miała maksymalną moc. Prąd ten może być jednak dostarczany przy niższym napięciu, w zależności od limitu mocy ładowarki.

• Rozpoczęcie ładowania :

Aby uruchomić tryb, należy nacisnąć przycisk START/STOP.



1 Jeśli funkcja AUTO-DETECT jest aktywna, ładowanie rozpocznie się automatycznie po 5 sekundach, jeśli akumulator jest obecny.

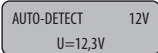

2 Podczas tego trybu, Twój GYSFLASH wskazuje napięcie akumulatora i prąd dostarczany przez ładowarkę.



- 1- Napięcie akumulatora
- 2- Prąd dostarczany przez ładowarkę

3 Naciśnij przycisk START/STOP, aby zatrzymać tryb.



Środki ostrożności:

Na początku trybu wyświetlany prąd powyżej 10 A oznacza, że akumulator jest rozładowany. Państwa GYSFLASH będzie więc dostarczał prąd ładujący. Należy sprawdzić, czy nie ma żadnych odbiorników prądu w pojeździe. Przed rozpoczęciem jakichkolwiek czynności w pojeździe (korzystanie z akcesoriów elektrycznych, diagnostyka itp.) należy odczekać, aż natężenie prądu spadnie poniżej 10 A.

Funkcje trybu zasilania :

Tryb	Funkcja «brak baterii»	Funkcja «Zintegrowane ładowanie»	Zabezpieczenie przed nadmiernym napięciem	Regulacja napięcia, które ma być regulowane
SHOWROOM	✓	✓	✓	6V 6.3 V - 7,2 V*
				12V 12.7 V - 14,4 V
				24V 25.4 V - 28,8 V*
DIAG+			✓	12V 12.7 V - 14,8 V
				24V 25.4 V - 29,6 V*

*GYSFLASH 103.24 CNT

• Brak funkcji baterii (niezalecane):

Ta funkcja umożliwia korzystanie z trybu zasilania SHOWROOM, gdy nie ma akumulatora. W tym celu należy nacisnąć przycisk START/STOP i przytrzymać go przez 3 sekundy. Wskaźnik «Tryb brak baterii» jest wyświetlany przez 3 sekundy przed wymuszeniem włączenia zasilania.



Nie zaleca się używania funkcji «brak baterii», jeśli akumulator jest obecny. Funkcja ta wyłącza funkcję «Wbudowane ładowanie», a także niektóre zabezpieczenia, takie jak zabezpieczenie przed nadmiernym obniżeniem napięcia lub wykrywanie odłączenia. W tej konfiguracji odwrócenie polaryzacji może być szkodliwe dla elektroniki pojazdu.

• Funkcja «Zintegrowane ładowanie»:

Tryb SHOWROOM (z wyłączeniem funkcji «brak akumulatora») zawiera algorytm automatycznego ładowania dostosowany do wszystkich typów akumulatorów (ołowiowych i litowych), aby zapewnić optymalny poziom naładowania dla pojazdów demonstracyjnych. Funkcja ta jest doskonale kompatybilna z obecnością konsumentów na baterii.

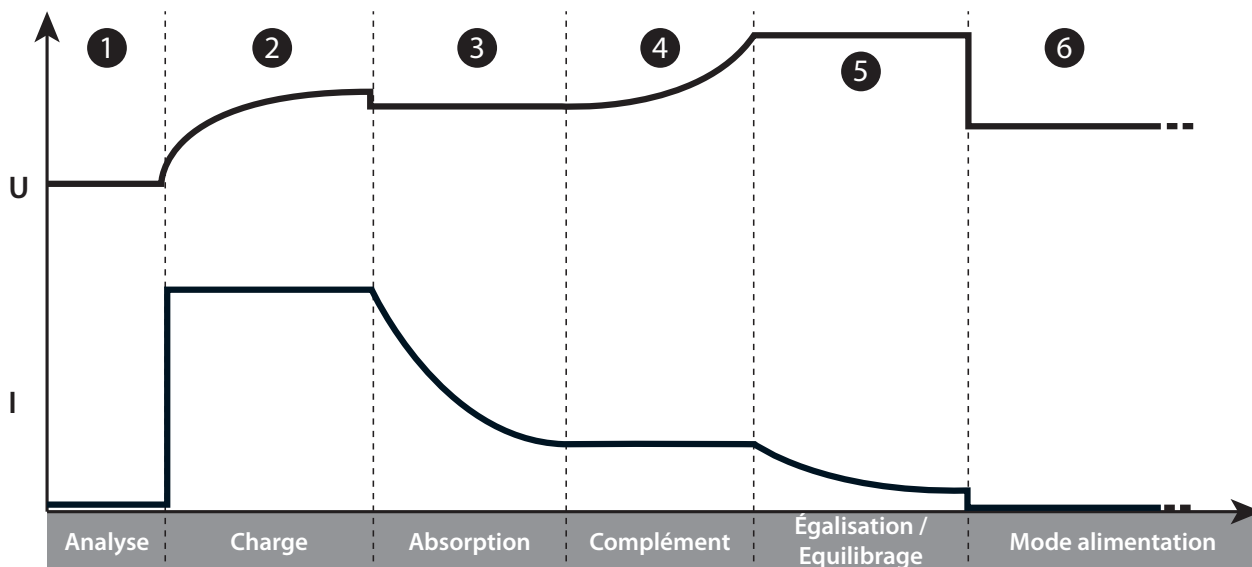

Etap 1: Analiza

Analiza stanu akumulatora (poziom naładowania, odwrotna polaryzacja, nieprawidłowa bateria podłączona, itp.)

Etap 2: Ładowanie

Szybkie ładowanie przy maksymalnym natężeniu prądu do U1 (np: 13.8 V w). **12V**

Etap 3: Pochłanianie

Obciążenie przy stałym napięciu U1 (np. : 13.8 V w). **12V**
Maksymalny czas trwania 1 godzina.

Etap 4: Uzupelnienie

Stopniowy wzrost napięcia na U2 (np: 14.4 V w). **12V** Maksymalny czas trwania 2 godziny.

Etap 5: Wyrównanie / równoważenie

Utrzymanie napięcia U2 (np. : 14.4V w). **12V**
Maksymalny czas trwania 2 godziny.

Etap 6: Tryb zasilania

Podanie napięcia, które ma być regulowane.

• Zabezpieczenie podnapięciowe :

Zabezpieczenie to zapobiega ryzyku zwarcia lub nadmiernego uszkodzenia akumulatora. Ładowarka zatrzyma się automatycznie, jeśli napięcie będzie nienormalnie niskie przez ponad 10 minut.

TRYB TEST

Nawigacja ogólna :

- 1 Za pomocą strzałek wybierz test, który ma zostać przeprowadzony
- 2 Naciśnij przycisk START/STOP, aby rozpocząć test

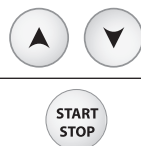

• **Test napięcia :**

Tryb ten pozwala na wizualizację napięcia na zaciskach klem ładowania i tym samym wykorzystanie GYSFLASH jako woltomierza do pomiaru napięcia akumulatora.

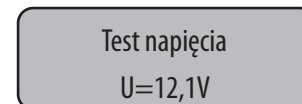

• **Test rozruchu :**

Celem tego trybu jest ocena stanu układu rozruchowego pojazdu (rozrusznik + akumulator) po uruchomieniu silnika. Test ten musi być przeprowadzony przy podłączonym do pojazdu akumulatorze.

- 1 Za pomocą strzałek wybrać napięcie znamionowe akumulatora pojazdu
- 2 Naciśnij przycisk SELECT, aby potwierdzić
- 3 Podłączyć klemy do akumulatora pojazdu
- 4 Uruchomić silnik, przekręcając kluczyk w stacyjce
- 5 Ładowarka automatycznie wykrywa próbę rozruchu silnika i uruchamia algorytm obliczeniowy w celu określenia stanu systemu rozruchowego.

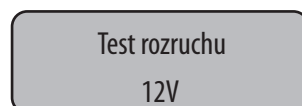
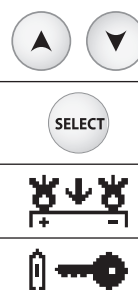

Wynik testu : Prostownik wskazuje minimalną wartość napięcia akumulatora podczas fazy rozruchu silnika, a także stan układu rozruchowego w postaci wskaźnika.

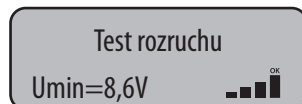

• **Test alternatora :**

Ten tryb jest używany do określenia stanu alternatora pojazdu. Badanie to wykonuje się w pojeździe z włączonym silnikiem.

- 1 Za pomocą strzałek wybrać napięcie znamionowe akumulatora pojazdu
- 2 Naciśnij przycisk SELECT, aby potwierdzić

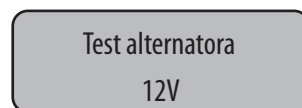
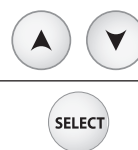

Wynik testu : Ładowarka wskazuje wartość napięcia dostarczanego przez alternator, jak również stan alternatora w postaci wskaźnika.



OCHRONA

To urządzenie jest zabezpieczone przed zwarciami, odwróconą polaryzacją. Posiada system antyiskrowy, który zapobiega iskrzeniu, gdy ładowarka jest podłączona do akumulatora. Bez napięcia na zaciskach, ze względów bezpieczeństwa nie dostarcza prądu. Ładowarka jest zabezpieczona przed ingerencją osób niepowołanych przez wewnętrzny bezpiecznik.

MENU KONFIGURACJA

Nawigacja :

1	Naciśnij przycisk MODE przez 3 sekundy, aby przejść do Menu Konfiguracja	
2	Do przewijania różnych parametrów służą strzałki	
3	Naciśnij przycisk SELECT, aby wybrać parametr lub wejść do podmenu.	
4	Kiedy parametr miga, użyj strzałek, aby zmienić jego wartość	
5	Potwierdzić wartość parametru przez ponowne naciśnięcie SELECT	

Języki :

Wybór języka wyświetlania.

Dźwięk :

Aktywacja (ON) lub dezaktywacja (OFF) dźwięku urządzenia.

Auto-Restart :

Aktywacja (ON) lub dezaktywacja (OFF) funkcji AUTO-RESTART. Funkcja ta automatycznie uruchamia ponownie ładowarkę w przypadku awarii zasilania.

Auto-Detect :

Aktywacja (ON) lub dezaktywacja (OFF) funkcji AUTO-DETECT. Funkcja ta automatycznie rozpoczyna ładowanie, gdy akumulator jest podłączony do ładowarki.

Data :

Ustawianie daty i godziny.

Kalibracja kabli :

Procedura kalibracji kabli do ładowania urządzenia, tak aby ładowarka optymalnie kompensowała spadek napięcia spowodowany przez kable. Zaleca się przeprowadzanie tej procedury co najmniej raz w roku oraz przy każdej wymianie kabli ładowania.

Procedura kalibracji :

1	Nacisnąć SELECT, aby wejść do podmenu KALIBRACJA KABLI	
2	Nie doprowadzać do zwarcia zacisków.	
<p> Upewnij się, że metalowe części szczęk, do których przymocowane są kable, stykają się ze sobą.</p> <div style="display: flex; justify-content: space-around;"> <div style="text-align: center;"> <p>OK</p> </div> <div style="text-align: center;"> <p>NOK</p> </div> <div style="text-align: center;"> <p>NOK</p> </div> </div>		
3	Naciśnij START/STOP, aby rozpocząć kalibrację	
4	<p> : Kalibracja została przeprowadzona prawidłowo. Err19: Kabel_NOK : Wystąpił problem podczas kalibracji kabli. Należy sprawdzić, czy kable są w dobrym stanie i odpowiednio zwarte, a następnie rozpocząć od nowa.</p>	

USB Łączność USB :

Podmenu, aby uzyskać dostęp do funkcji USB.

Tryb ładowarek wieloczynnościowych :

Funkcja, która umożliwi równoległe działanie wielu ładowarek w celu zwiększenia mocy.

→ Szczegółowe informacje znajdują się w instrukcji obsługi modułu SHM - Smart Hub Module (025981).



Aby móc normalnie pracować z jedną ładowarką, funkcja ta musi być ustawiona na OFF

USB ŁĄCZNOŚĆ USB

Twój GYSFLASH jest wyposażony w złącze USB, które pozwala na rozszerzenie jego funkcjonalności poprzez tworzenie własnych konfiguracji na komputerze, które mogą być następnie pobrane do urządzenia poprzez zwykłą pamięć USB. Konfiguracja niestandardowa pozwala na dodawanie, usuwanie lub zmianę trybów i profili ładowania, dzięki czemu ładowarka może być dostosowana do potrzeb użytkownika.





Złącze USB pozwala również na pobranie historii i danych ponad 100 ładunków na pamięć USB i wykorzystanie ich w arkuszu kalkulacyjnym.

Nawigacja :

1	Użyj strzałek, aby przewijać różne podmenu lub dostępne pliki	
2	Naciśnij przycisk SELECT, aby wejść do podmenu lub wybrać plik.	
3	Użyj przycisku MODE, aby powrócić do poprzedniego podmenu	

Importowanie nowej konfiguracji :

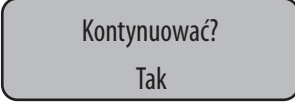
Funkcja ta umożliwia pobranie nowej konfiguracji (plik«.gfc») do prostownika za pośrednictwem pamięci USB.

1	Po pierwsze, upewnij się, że plik «.gfc» odpowiadający nowej konfiguracji znajduje się na USB. Plik ten nie może znajdować się w folderze lub podfolderze w pamięci USB.	
2	Podłącz pamięć USB do ładowarki.	
3	Wejść do podmenu «Import CONFIG»	
4	Wybierz plik, który ma zostać pobrany	
5	Potwierdź przesłanie plików	
6	Następnie program ładujący pobierze nową konfigurację.	

Eksportowanie konfiguracji do pamięci USB :

Funkcja ta zapisuje aktualną konfigurację prostownika (plik«.gfc») do pamięci USB.

1	Podłącz pamięć USB do ładowarki.	
2	Wejść do podmenu «Export CONFIG»	
3	Potwierdzić zapisanie konfiguracji.	
4	Następnie ładowarka zapisze swoją aktualną konfigurację w pamięci USB (plik «Config_file.gfc»).	



Przywracanie poprzedniej konfiguracji :

Funkcja ta pozwala na przywrócenie przedostatniej konfiguracji prostownika w przypadku wystąpienia problemu lub błędu z ostatnio pobraną konfiguracją.

1	Wejść do podmenu «Restore CONFIG»	Przywrócenie CONFIG
2	Potwierdzić przywrócenie konfiguracji.	Kontynuować? Tak
3	Ładowarka przywróci wtedy przedostatnią konfigurację ładowarki.	Do ładowania 

Eksport danych ładowania do pamięci USB :

Funkcja ta pozwala na pobranie historii i wczytanie danych z pamięci USB, tak aby można je było wykorzystać w arkuszu kalkulacyjnym lub innej aplikacji.

1	Wejść do podmenu «Eksport danych»	Eksportuj DANE 
2	Potwierdzić zapis danych obciążenia.	Kontynuować? Tak
3	Następnie ładowarka skopiuje dane ładowania do pamięci USB jako «.CSV»	Do ładowania 

Konfiguracja dostosowana do potrzeb klienta

Lista trybów i profili dostępnych do dostosowania :

TRYB ŁADOWANIA			
Rodzaje ładowania	Profile ładowania	Napięcie ładowania	
Pb-CHARGE	normalny	2.40 V/ogniwo	Profil ładowania dla akumulatorów kwasowo-ołowiowych Gel, MF, EFB, SLA..
	AGM	2.45 V/ogniwo	Profil ładowania dla większości akumulatorów ołowiowo-kwasowych AGM, w tym START i STOP. Niektóre akumulatory AGM wymagają jednak ładowania prądem o niższym napięciu (Profil normalny). W razie wątpliwości należy sprawdzić instrukcję obsługi akumulatora.
	płyn	2.45 V/ogniwo	Profil ładowania dla otwartych akumulatorów kwasowo-ołowiowych z pokrywą.
	Easy	2.40 V/ogniwo	Dedykowany profil ładowania dla akumulatorów kwasowo-ołowiowych, który automatycznie dostosowuje prąd ładowania w zależności od wielkości akumulatora. Jednak w celu maksymalnej optymalizacji ładowania zaleca się, o ile to możliwe, stosowanie krzywych ładowania normalnego, AGM lub płynnego
	boost	2.42 V/ogniwo	Profil ładowania maksymalnym prądem dla akumulatorów kwasowo-ołowiowych. Profil ten pozwala na ultraszybkie ładowanie. Uwaga : Ten rodzaj ładowania powinien być wykonywany sporadycznie, aby nie skrócić żywotności akumulatora.
	recovery+	2.40 - 2,50 V/ogniwo	Profil ładowania do regeneracji silnie uszkodzonych akumulatorów kwasowo-ołowiowych. Akumulator należy wymieniać poza pojazdem, aby uniknąć uszkodzenia elektroniki pojazdu, oraz w dobrze wentylowanym miejscu. Uwaga : Napięcie odzyskiwania do 4,0 V/ogniwo.
	Ca/Ca recov	2.45 - 2.66 V/ogniwo	Profil ładowania w celu odzyskania energii z baterii wapnia. Akumulator należy wyjmować z pojazdu w taki sposób, aby nie uszkodzić układów elektronicznych pojazdu, oraz w dobrze wentylowanym miejscu. Uwaga : Napięcie odzyskiwania do 2,75 V/ogniwo.
Li-CHARGE	LFP/LiFePO4	3.60 V/ogniwo	Profil ładowania dla akumulatorów LFP (Lithium Iron Phosphate)
	Li-ion std	4.20 V/ogniwo	Profil ładowania dla standardowych baterii litowo-jonowych na bazie manganu lub kobaltu (NMC, LCO, LMO, MCO...)
	LFP cell+	3.60 V/ogniwo	Dedykowany profil ładowania dla ogniw LFP (Lithium Iron Phosphate) z możliwością wyboru ilości ogniw ładowanych szeregowo.
	Ogniwo Li-ion+	4.20 V/ogniwo	Profil ładowania dedykowany dla standardowych ogniw litowo-jonowych na bazie manganu lub kobaltu (NMC, LCO, LMO, MCO...) z możliwością wyboru ilości ogniw ładowanych szeregowo.

TRACTION	płyn	2.42 V/ogniwo	Profil ładujący dedykowany do otwartych ołowiowo-kwasowych baterii trakcyjnych do wózków widłowych.
	żel	2.35 V/ogniwo	Dedykowany profil ładowania dla żelowych baterii trakcyjnych do wózków widłowych.

TRYBY ZASILANIA	
SHOWROOM	Zapewnia utrzymanie stanu naładowania akumulatora i zaspokojenie zapotrzebowania na energię podczas korzystania z akcesoriów elektrycznych pojazdu demonstracyjnego.
DIAG+	Wspomaga zapotrzebowanie na energię w fazach diagnostyki pojazdu.
ZMIANA BAT.	Umożliwia podtrzymanie zasilania pojazdu po wymianie akumulatora w celu zachowania pamięci sterowników ECU pojazdu. Uwaga : odwrócenie biegunowości podczas użytkowania może być szkodliwe dla ładowarki i układów elektronicznych pojazdu.
TRYB STARTOWY	Wspomaganie rozruchu pojazdów z silnikami spalinowymi. Umożliwia wstępne naładowanie akumulatora i przesłanie maksymalnego prądu z prostownika w fazie rozruchu silnika (prostownik wyłącza się automatycznie po 30 minutach).
ZASILANIE	Umożliwia wykorzystanie ładowarki jako regulowanego stabilizowanego zasilacza o dużej mocy. Napięcie, które ma być regulowane i ograniczenie prądu są w pełni regulowane. Uwaga : odwrócenie biegunowości podczas użytkowania może być szkodliwe dla ładowarki i układów elektronicznych pojazdu.
Li-SUPPLY/LFP	Tryb do zasilania ogniw LFP (Lithium Iron Phosphate) z wyborem ilości ogniw w szeregu, regulacją napięcia i natężenia prądu.
Li-SUPPLY/Li-ion	Tryb przeznaczony do zasilania standardowych ogniw litowo-jonowych na bazie manganu lub kobaltu (NMC, LCO, LMO, MCO...) z możliwością wyboru liczby ogniw w szeregu, regulacji napięcia i prądu.

RÓŻNE	
TRYB TEST	Umożliwia sprawdzenie stanu akumulatora, ocenę zdolności rozruchowej pojazdu i pracy alternatora

GYS oferuje predefiniowane konfiguracje dostosowane do każdego zastosowania.

Konfiguracje te są dostępne na stronie internetowej produktu GYS:

Plik konfiguracyjny (gys.fr)	Zastosowania	TRYB ŁADOWANIA											TRYBY ZASILANIA					RÓŻNE									
		Pb-CHARGE						Li-CHARGE					TRACTION		SHOWROOM	DIAG+	ZMIANA BAT.		TRYB ROZRUCHOWY	ZASILANIE	Li-SUPPLY/LFP	Li-SUPPLY/Li-ion					
		normalny	AGM	płyn	Easy	Boost	Recovery+	Ca/Ca recov	LFP/LiFePO4	Li-ion std	LFP cell+	Ogniwo Li-ion+	płyn	żel													
1_gys_original.gfc	Wstępna konfiguracja prostownika	✓	✓	✓	✓							✓						✓	✓								✓
2_car_extended.gfc	Rozszerzona funkcjonalność dla właściciela warsztatu	✓	✓	✓	✓	✓	✓	✓	✓									✓	✓	✓	✓	✓					✓
3_showroom_only.gfc	Uproszczona wersja dla dealerów i pojazdów demonstracyjnych																	✓									
4_pro_lithium.gfc	Profesjonalna bateria litowa											✓	✓	✓	✓									✓	✓	✓	
5_traction.gfc	Wózki widłowe, elektryczne wózki paletowe, sztaparki itp																										
6_full_version.gfc	Pełna wersja	✓	✓	✓	✓	✓	✓	✓	✓	✓	✓	✓	✓	✓	✓	✓	✓	✓	✓	✓	✓	✓	✓	✓	✓	✓	✓

MODUŁY ŁĄCZNOŚCI

Twój GYSFLASH wyposażony jest w gniazdo typu DB9 umożliwiające podłączenie różnych dodatkowych modułów proponowanych przez firmę GYS takich jak moduł drukarki, Ethernet lub innych w celu rozszerzenia możliwości Twojej ładowarki.

LISTA KODÓW BŁĘDÓW

	Kod błędu	Oznaczenie	Rozwiązania
1	Err01: Int_1 - Err02: Int_2 Err23: Int_3 - Err24: Int_4	Problem elektroniczny Uszkodzona ładowarka	Skontaktuj się z dealerem
2	Err03: Bezpiecznik_NOK	Bezpiecznik wyjściowy HS	Wymianę bezpiecznika należy zlecić wykwalifikowanej osobie
3	Err04: T>Tmax	Nieprawidłowe przegrzanie	Skontaktuj się z dealerem
4	Err05: (+)(-)↔	Odwrócenie biegunowości na zaciskach	Podłącz czerwony zacisk do (+), a czarny zacisk do (-) akumulatora.
5	Err06: U>_V	Wykryto przepięcie na zaciskach cęgów	Odłączanie zacisków

6	Err07: No_bat	Bateria niepodłączona	Sprawdź, czy akumulator jest prawidłowo podłączony do ładowarki
7	Err08: U<__V	Nienormalnie niskie napięcie akumulatora	Sprawdź, czy wybrany tryb jest zgodny z napięciem akumulatora (np. : akumulator 6 V w trybie 24 V)
			Ładowanie akumulatora w trybie CHARGE
			Akumulator do wymiany
8	Err09: U>__V	Nienormalnie wysokie napięcie akumulatora	Sprawdź, czy wybrany tryb jest zgodny z napięciem akumulatora (np. : akumulator 24 V w trybie 12 V)
9	Err10: U>2.0V	Zwarcie wykryte podczas ładowania	Sprawdzić montaż
10	Err11: Time_Out	Wyzwalanie limitu czasu	Obecność konsumenta na akumulatorze zakłócającego ładowanie
		Nietypowo długie ładowanie	Akumulator do wymiany
11	Err12: Q>__Ah	Uruchomienie zabezpieczenia przeciążeniowego	Obecność konsumenta na akumulatorze zakłócającego ładowanie
			Akumulator do wymiany
12	Err13: U<__V	Nienormalnie niskie napięcie akumulatora podczas sprawdzania stanu naładowania	Akumulator do wymiany
13	Err14: Bat_UVP	Nienormalnie niskie napięcie baterii podczas UVP Wake up	Obecność zwarcia, sprawdzić zamontowanie
			Akumulator do wymiany
14	Err15: U<__V	Zbyt niski poziom naładowania baterii	Sprawdź, czy wybrany tryb jest zgodny z napięciem akumulatora (np. : akumulator 24 V w trybie 12 V)
			Akumulator do wymiany
15	Err16: Bat_NOK	Bateria HS	Akumulator do wymiany
16	Err17: Recov_NOK	Niepowodzenie w odzyskiwaniu energii z akumulatora	Akumulator do wymiany
17	Err18: U>0V	Obecność napięcia na zaciskach podczas kalibracji kabli	Sprawdzić montaż
18	Err19: Kabel_NOK	Błąd kalibracji kabli	Kable do ładowania do wymiany
			Złe podłączenie, sprawdzić zamontowanie
19	Err20: U<__V	Wyzwalanie nieprawidłowego zabezpieczenia podnapięciowego	Obecność zwarcia, sprawdzić zamontowanie
20	Err21: U<__V lub Err22: U<__V	Nienormalnie niskie napięcie akumulatora podczas podtrzymywania ładowania	Akumulator do wymiany
			Obecność konsumenta na akumulatorze
21	?	Nie wykryto klucza	Sprawdź, czy pamięć USB jest prawidłowo podłączona do ładowarki
22	?	Na kluczu nie ma pliku konfiguracyjnego (.gfc)	Sprawdź, czy Twoje pliki są obecne w katalogu głównym pamięci USB. Nie należy umieszczać ich w folderze lub pod-folderze.
23		Uszkodzony plik	Plik, który chcesz pobrać, jest uszkodzony. Usuń i zainstaluj ponownie plik na USB.
24	Err27: Kabel_NOK	Tryb multi-chargers : Brak równoległego ułożenia kabli do ładowania	Kable ładowania do wymiany.
			Złe połączenie, sprawdzić zespół (PHM).
			Aby przełączyć z powrotem do pracy z pojedynczą ładowarką, wybierz OFF dla funkcji Multi-ładowarek.
25	Err28: COM_NOK	Tryb multi-chargers : Awaria komunikacji między prostownikami	Brak komunikacji, sprawdzić montaż SHM i konfigurację ładowarki SLAVE X.
			Aby powrócić do pracy z pojedynczą ładowarką, należy wybrać opcję OFF dla funkcji Multi-Charger.

GWARANCJA

Gwarancja obejmuje wszystkie wady lub usterki produkcyjne przez 2 lata od daty zakupu (części i robocizna).

Gwarancja nie obejmuje:

- Wszelkich innych uszkodzeń powstałych w wyniku transportu.
- Zwykłego zużycia części (Np. : kabli, zacisków itp.).
- Przypadków nieodpowiedniego użycia (błędów zasilania, upadków czy demontażu).
- Uszkodzeń związanych ze środowiskiem (zanieczyszczenia, rdza, kurz).

W przypadku usterki należy zwrócić urządzenie do dystrybutora, załączając:

- dowód zakupu z datą (paragon fiskalny, fakturę....)
- notatkę z wyjaśnieniem usterki.

DANE TECHNICZNE

	51.12 CNT FV	101.12 CNT 103.12 CNT	121.12 CNT FV 123.12 CNT FV 125.12 CNT FV	101.24 CNT FV 103.24 CNT FV	25.48 CNT FV	51.48 CNT FV 53.48 CNT FV				
Przydzielone napięcie zasilania	100-240 VAC ~ 50/60Hz	220-240 VAC ~ 50/60Hz	220-240 VAC ~ 50/60Hz 100-127 VAC ~ 50/60Hz							
Przydzielona moc	100-127 Vac	850 W	1500 W	1500 W	800W	1500W				
	220-240 Vac		1600 W	2000 W	3200 W	1600 W	3200 W			
Wydajność	93%	94%	90%	92%						
Bezpiecznik wejściowy	T 10A (5x20)		-		T 10A (5x20)					
Przydzielone napięcie wyjściowe	12 VDC			6 VDC 12 VDC 24 VDC	6 VDC 12 VDC 24 VDC 36VDC 48VDC					
Zakres napięcia	2 - 32 V	2 - 16 V		2 - 32 V	2 - 64 V					
Przydzielony prąd wyjściowy	100-127 Vac	6 VDC	50 A	100 A	100 A	25 A	50 A			
		12 VDC	X		50 A	X	12.5 A	25 A		
		24 VDC			X				X	
		36 VDC								X
	48 VDC	50 A	100 A	120 A	100 A	25 A	50 A			
	220-240 Vac		12 VDC	X	X			X		
			24 VDC						X	X
			36 VDC							
48 VDC		X	X							
	80 A			125 A	150 A	40 A	80 A			
Zużycie baterii akumulatora w stanie spoczynku	Ołów / Litowo-jonowy LFP - Standard									
Pojemność znamionowa akumulatora	10 - 600 Ah	20 - 1200 Ah	20 - 1500 Ah	20 - 1200 Ah	10 - 300 Ah	10 - 600 Ah				
Zużycie baterii akumulatora w stanie spoczynku	< 0,2 Ah / miesiąc									
Temperatura pracy	-20°C - +60°C									
Temperatura przechowywania	-20°C - +80°C									
Wskaźnik ochrony	IP41 *	101.12 IP21 IP31 (kable podłączone)	121.12 IP20	101.24 IP20	IP21	51.48 IP20				
		103.12 IP21	123.12 IP30	103.24 IP30		53.48 IP30				
Klasa ochrony	Klasa I									
Waga (kabel zasilający)	4.7 Kg	101.12 4.7 kg	6.5 Kg		5.75 kg	51.48 5.95 Kg				
		103.12 6.1 kg				53.48 5.6 kg				
Wymiary (Szerokość x Wysokość x Głębokość)	300 x 105 x 300 mm	101.12 320 x 105 x 292 mm	121.12 325 x 130 x 270 mm	101.24 325 x 130 x 270 mm	335 x 270 x 110 mm	51.48 340 x 250 x 150 mm				
		103.12 335 x 270 x 110 mm	123.12 340 x 250 x 150 mm	103.24 340 x 250 x 150 mm		53.48 325 x 130 x 270 mm				
			125.12 333 x 130 x 270 mm							

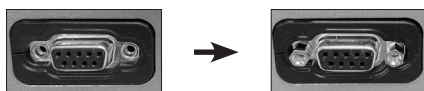

*Aby spełnić wymagania IP 4X, do złącza SMC muszą być przykręcone 2 przekładki (dostarczane z GYSFLASH).

PRZÓD

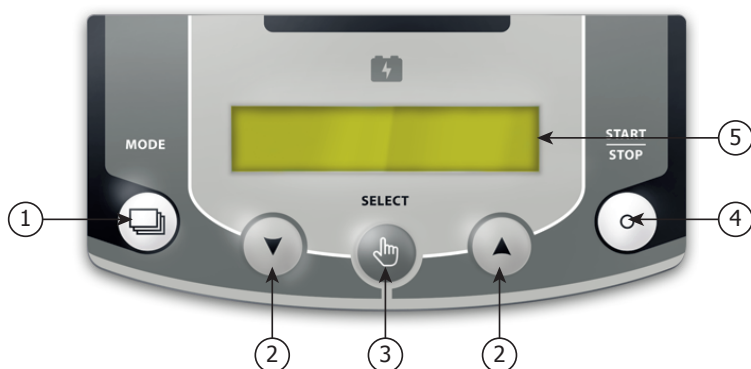

- 1** FR; Przycisk «Mode»
- 2** FR; Przyciski (+) albo (-)
- 3** FR; Przycisk «Select»
- 4** FR; Przycisk «Start/Stop»
- 5** FR; Wyświetlacz

PODŁĄCZENIA

GYSFLASH 51.12 / 101.12 CNT

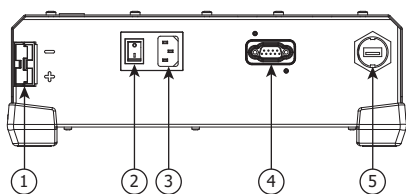

GYSFLASH 121.12 / 101.24 / 125.12 CNT

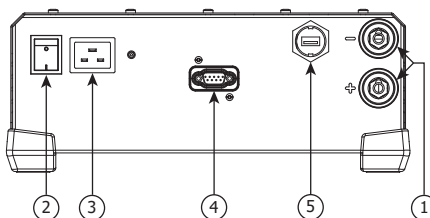

GYSFLASH 51.48 CNT

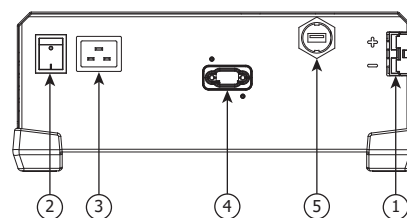

GYSFLASH 123.12 / 103.24 CNT

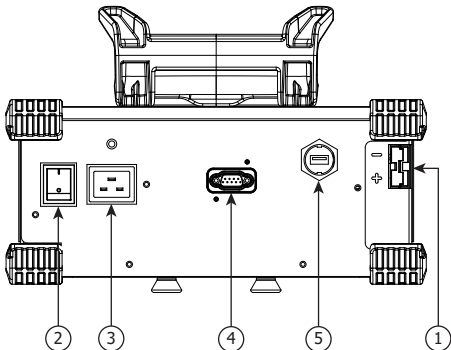

GYSFLASH 53.48 CNT

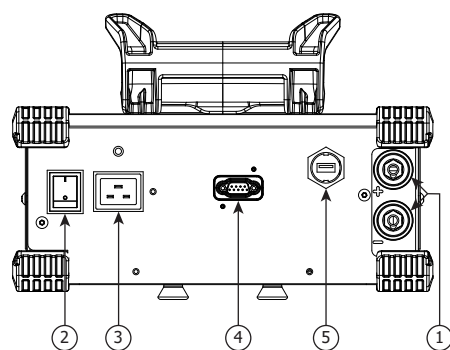

GYSFLASH 103.12 / 25.48 CNT

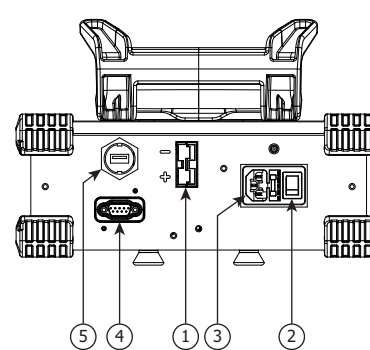

- 1** FR; Złącze ładowania
- 2** FR; Włącznik/wyłącznik
- 3** FR; Gniazdo zasilania
- 4** FR; Złącze dla modułu dodatkowego GYS (typ Sub-D 9)
- 5** FR; Złącze USB



GYS SAS

1, rue de la Croix des Landes
CS 54159
53941 SAINT-BERTHEVIN Cedex
France